

Verlichting

 INTER
LIGHT



HOOFDSTUK 1

7 SPOTS & DOWNLIGHTS



HOOFDSTUK 2

43 FRAMES & MODULES



HOOFDSTUK 3

63 PENDEL
OPBOUW



HOOFDSTUK 4

75 TRACKLIGHTS



HOOFDSTUK 5

91 UNIVERSELE DRIVERS



HOOFDSTUK 6

103 NOODMODULE



HOOFDSTUK 7

PANELEN 107



HOOFDSTUK 8

THINQ SMART LIGHTING 139



HOOFDSTUK 9

PLAFONNIÈRES 155



HOOFDSTUK 10

INDUSTRIËLE VERLICHTING 169



HOOFDSTUK 11

BUITENVERLICHTING 193



HOOFDSTUK 12

TOELICHTING ICONEN
GARANTIEVOORWAARDEN
ALGEMENE VOORWAARDEN
SNOERMONTAGE 201



INDEX 207

STAAT ER EEN QR CODE BIJ EEN VAN ONZE PRODUCTEN? SCAN DEZE DAN MET DE CAMERA VAN JE SMARTPHONE

...en kom meer te weten over dit product





SPOTS & DOWNLIGHTS





1. SPOTS & DOWNLIGHTS



Downlight keuzehulp
pag. 10

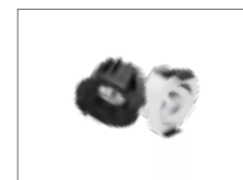

Camicro
pag. 11



Cabled
pag. 14



Camini
pag. 16



Four Square
pag. 20



IP44
pag. 22



Easyfit
pag. 24



Next Multi
pag. 28



Camita
pag. 32

NIEUW

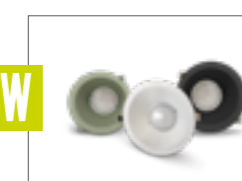

Nova 3D
pag. 38



Pro X
pag. 40



SELECTEER ZELF DE JUISTE DOWNLIGHT MET BEHULP VAN ONZE DOWNLIGHT KEUZEHULP

GATMAAT (MM)
Maak een keuze

FLENSMAAT (MM)
Maak een keuze

INBOUWMAAT (MM)
Maak een keuze

SOORT
Maak een keuze

LICHTKLEUR
Maak een keuze

LICHTOPBRENGST (LUMEN)
Maak een keuze

IP WAARDE
Maak een keuze

DIMBAAR
Maak een keuze

KLEUR ARMATUUR
Maak een keuze

KANTELBAAR
Maak een keuze

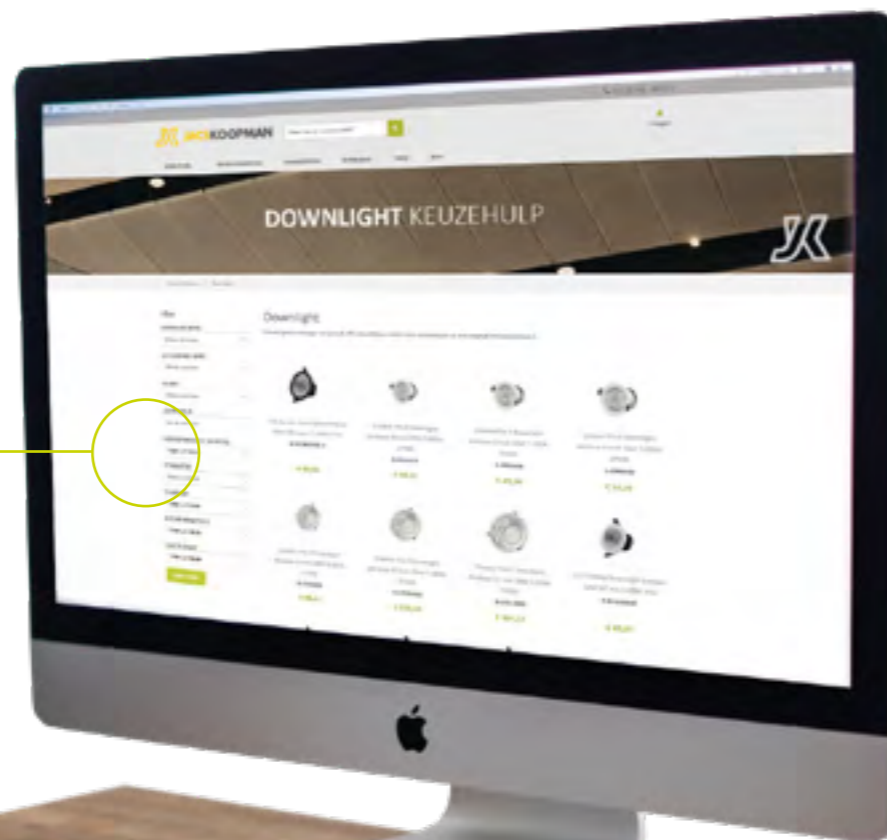

Dankzij de uitgebreide filterfunctie, is het nu nog makkelijker om de juiste downlight te selecteren.



CAMICRO SPOTS IP44

Onze kleinste led spot ooit. De Camicro spot heeft een doorsnede van slechts 50mm en is 35mm hoog. De CRI van deze spot is 95, kleuren worden dus perfect en levendig weergegeven. De driver is ook klein, zodat deze door het gat in het plafond past. Onderschat deze micro driver echter niet, het is een echte krachtpatser: perfect dimbaar (fase aan- en afsnijding) en een levensduur van minimaal 50.000 uur! Ook bij de CTA versie wordt deze driver meegeleverd!

De spots zijn leverbaar in vaste en kantelbare uitvoering, met een stoere mat-witte en mat-zwarte afwerking en IP44 geclassificeerd. De Camicro downlights zijn compact en voor vrijwel elke ruimte is er een mooie spot beschikbaar.

Wil je een DALI, 1-10V of Thingy driver toepassen bij deze spots, stel de driver dan in op maximaal 180mA.

Armatuur en driver mogen worden geïnstalleerd in warmte-isolerend materiaal.

DOWNLIGHT CAMICRO 4W IP44 VAST

Deze downlight is dimbaar i.c.m. alle gangbare dimmers. Zie de dimtest op onze website. Inclusief micro driver.

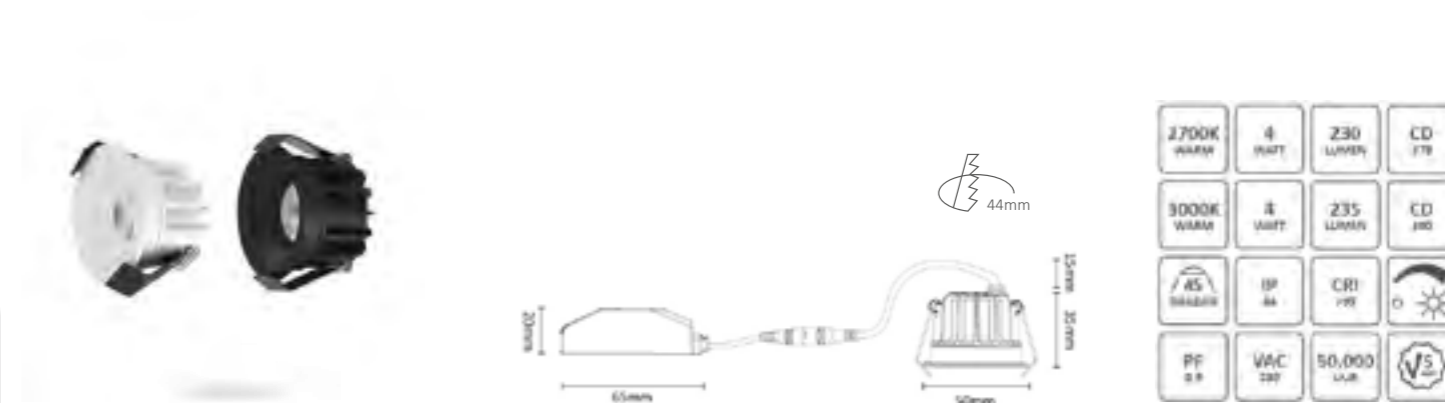

ARTIKEL	OMSCHRIJVING	EAN CODE	M.B.E.	BRUTO PRIJS	KOR.GR
IL-DCM4K27W	Camicro led spot 4W Ø50mm 2.700K wit dimbaar incl. driver	8719214376284	1	38,90	139110
IL-DCM4K3W	Camicro led spot 4W Ø50mm 3.000K wit dimbaar incl. driver	8719214376291	1	38,90	139110
IL-DCM4K27B	Camicro led spot 4W Ø50mm 2.700K zwart dimbaar incl. driver	8719214376307	1	38,90	139110
IL-DCM4K3B	Camicro led spot 4W Ø50mm 3.000K zwart dimbaar incl. driver	8719214376314	1	38,90	139110





CAMICRO SPOTS 4W CTA IP44 VAST

Deze downlight is dimbaar i.c.m. alle gangbare dimmers. Zie de dimtest op onze website. Inclusief micro driver.

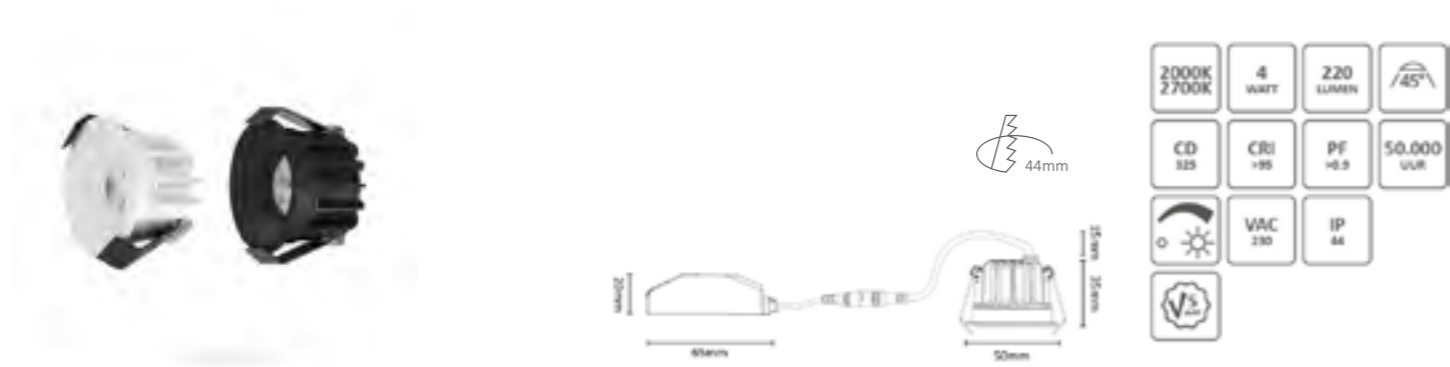

ARTIKEL	OMSCHRIJVING	EAN CODE	M.B.E.	BRUTO PRIJS	KOR.GR
IL-DCM4CTAB	Camicro led spot 4W Ø50mm CTA dimbaar zwart incl. driver	8719214376949	1	44,45	139110
IL-DCM4CTAW	Camicro led spot 4W Ø50mm CTA dimbaar wit incl. driver	8719214376956	1	44,45	139110

CAMICRO SPOTS 4W CTA IP44 KANTELBAAR

Deze downlight is dimbaar i.c.m. alle gangbare dimmers. Zie de dimtest op onze website. Inclusief micro driver.

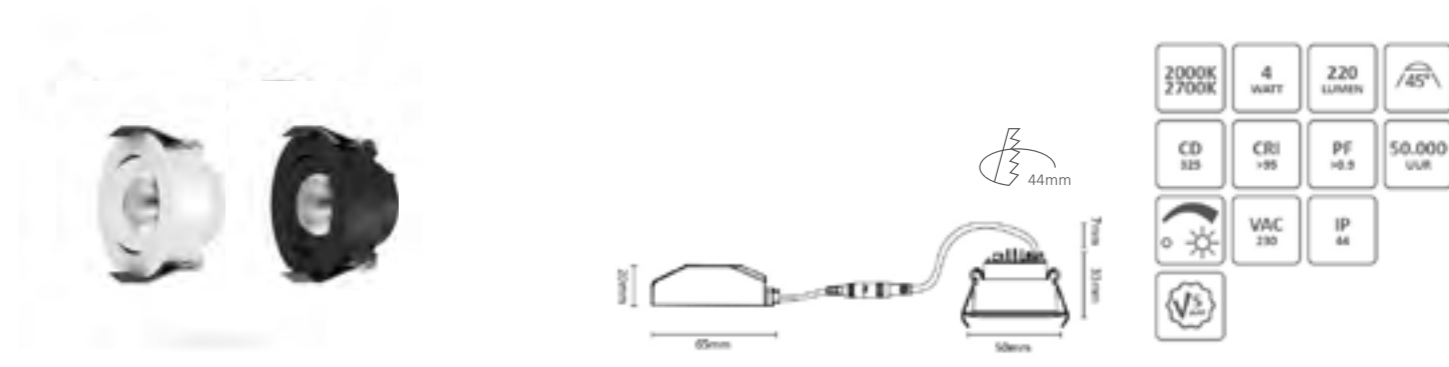

ARTIKEL	OMSCHRIJVING	EAN CODE	M.B.E.	BRUTO PRIJS	KOR.GR
IL-DCM4TCTAB	Camicro led spot 4W Ø50mm CTA dimbaar zwart kantelbaar incl. driver	8719214376970	1	46,95	139110
IL-DCM4TCTAW	Camicro led spot 4W Ø50mm CTA dimbaar wit kantelbaar incl. driver	8719214376963	1	46,95	139110

CAMICRO SPOTS 4W IP44 KANTELBAAR

Deze downlight is dimbaar i.c.m. alle gangbare dimmers. Zie de dimtest op onze website. Inclusief micro driver.

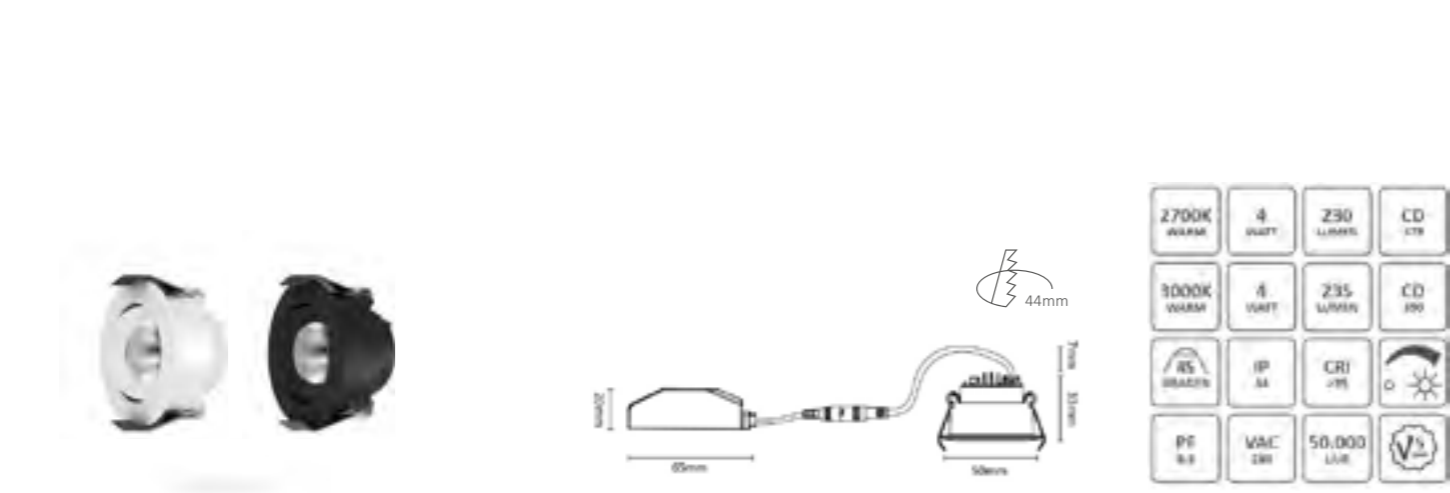

ARTIKEL	OMSCHRIJVING	EAN CODE	M.B.E.	BRUTO PRIJS	KOR.GR
IL-DCM4TK27W	Camicro led spot 4W Ø50mm 2.700K wit kantelbaar dimbaar incl. driver	8719214376321	1	41,25	139110
IL-DCM4TK3W	Camicro led spot 4W Ø50mm 3.000K wit kantelbaar dimbaar incl. driver	8719214376338	1	41,25	139110
IL-DCM4TK27B	Camicro led spot 4W Ø50mm 2.700K zwart kantelbaar dimbaar incl. driver	8719214376345	1	41,25	139110
IL-DCM4TK3B	Camicro led spot 4W Ø50mm 3.000K zwart kantelbaar dimbaar incl. driver	8719214376352	1	41,25	139110

IP44
slechts 50mm doorsnede





CABILED SPOTS

De Cabiled spots zijn perfect voor toepassing in kasten en keukens. Ze zijn slechts 15mm hoog en dus mooi in te bouwen. Voor waar dat niet lukt zijn opbouwringen verkrijgbaar. De spots en opbouwringen zijn verkrijgbaar in wit, zwart en geborsteld chroom. De spots zijn voorzien van een warm witte (2.700K) led. Dankzij de Camita lens ontstaat een mooi egaal lichtbeeld. De spotjes zijn perfect dimbaar!

In de basisset vind je 2 spots, de dimbare driver en alle benodigde aansluitnoeren. Het is mogelijk meerdere spots aan 1 driver te koppelen, maximaal 4. De Cabiled kun je op 2 manieren aansluiten, net wat handig is binnen de beschikbare ruimte.

De Interlight Cabiled spots brengen licht op de meest onmogelijke plaatsen, laat je keuken, je servies, je boeken stralen! Heb je voldoende aan slechts één Cabiled? Kies dan voor een losse spot en de IL-CB13D driver.

De losse spots IL-CB4XX worden geleverd inclusief aansluitkabel van 150cm.w

CABILED SPOTS 4W DIMBAAR



ARTIKEL	OMSCHRIJVING	EAN CODE	M.B.E.	BRUTO PRIJS	KOR.GR
IL-CBSET27W	Cabiled led downlight 4W Ø65mm 2.700K wit IP44 2st incl.driver	8719214377533	1	90,35	139110
IL-CBSET27M	Cabiled led downlight 4W Ø65mm 2.700K geb. chroom IP44 2st incl. driver	8719214377557	1	96,35	139110
IL-CBSET27B	Cabiled led downlight 4W Ø65mm 2.700K zwart IP44 2st incl.driver	8719214378110	1	90,35	139110
*IL-CB4K27W	Cabiled led downlight 4W Ø65mm 2.700K wit IP44	8719214377595	1	24,15	139110
*IL-CB4K27M	Cabiled led downlight 4W Ø65mm 2.700K geborsteld chroom IP44	8719214377618	1	30,20	139110
*IL-CB4K27B	Cabiled led downlight 4W Ø65mm 2.700K zwart IP44	8719214378127	1	24,15	139110
IL-CBSKW	Cabiled opbouwring wit	8719214377571	1	3,70	139110
IL-CBSKM	Cabiled opbouwring geborsteld chroom	8719214377588	1	6,10	139110
IL-CBSKB	Cabiled opbouwring zwart	8719214378134	1	3,70	139110
IL-CB13D	Cabiled led driver dimbaar 150mA/230V	8719214379124	1	44,55	139110

*Uitbreiding voor de basisset. Deze verpakking bevat 1 losse spot. Aan 1 driver zijn maximaal 4 spots te koppelen.

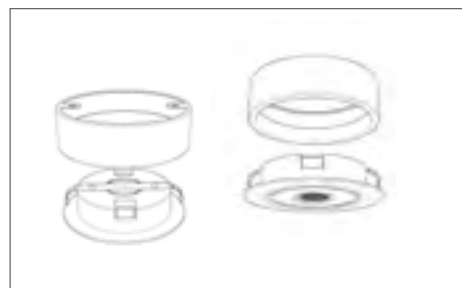

opbouw

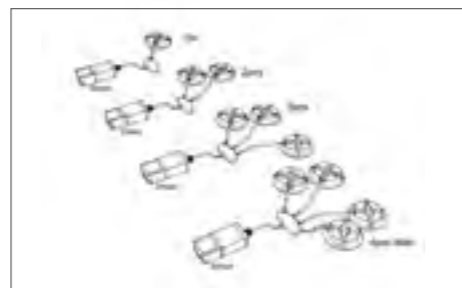

montagemogelijkheid #1

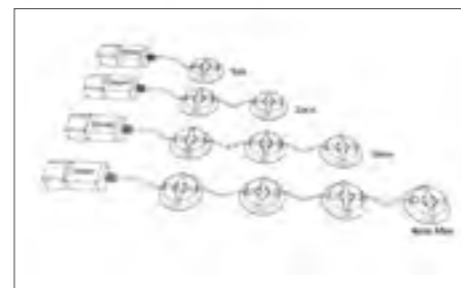

montagemogelijkheid #2



CABILED



CAMINI DOWNLIGHTS IP44

Een serie met warm witte 8W led-spots in stoere mat-witte en mat-zwarte uitvoering. Kies uit een vast of kantelbaar model. De led van de vaste Camini spots ligt verdiept in het armatuur, waardoor het licht niet verblindend is. De kantelbare spots zijn verkrijgbaar in een ronde en vierkante uitvoering. Het matte oppervlak van de spots zorgt voor een stoere en robuuste uitstraling. De Camini wordt geleverd met een dimbare driver. Deze dimbare driver is ENEC gecertificeerd, dit wil zeggen dat alle componenten, het complete product én de fabriek aan de eisen voldoen. De Camini heeft ook een speciale CTA uitvoering welke geleverd wordt zonder driver. Deze kan door middel van onze no-flick driver (IL-DC9DNF) schakelen tussen 2.000K en 2.700K. Perfect als je zelf tussentijds de sfeer wilt veranderen!

Voor restaurants, hotels, theaters, winkels en residentiële toepassing zijn dit de ideale vervangers voor halogeen verlichting. Wil je een DALI, 1-10V of Thing driver toepassen bij deze spots, stel de driver dan in op maximaal 180mA.

CAMINI SPOTS 8W VAST

Deze downlight is dimbaar i.c.m. alle gangbare dimmers. Zie de dimtest op onze website. Inclusief driver.

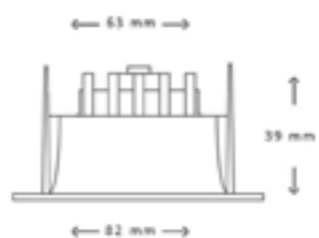

2700K WARM	8 WATT	640 LUMEN	36 GRADEN
IP 44	PF 0.9	CRI 182	50.000 UUR
	CD 1895	VAC 230	

ARTIKEL	OMSCHRIJVING	EAN CODE	M.B.E.	BRUTO PRIJS	KOR.GR
IL-DCM836K27W	Camini led spot 8W Ø82mm 2.700K wit dimbaar incl. driver	8719214376031	1	37,20	139110
IL-DCM836K27B	Camini led spot 8W Ø82mm 2.700K zwart dimbaar incl. driver	8719214376048	1	37,20	139110

CAMINI SPOTS 8W VAST CTA EXCLUSIEF DRIVER

Deze downlight is dimbaar i.c.m. alle gangbare dimmers. Zie de dimtest op onze website. Exclusief driver. Stel de driver in op maximaal 180 mA.

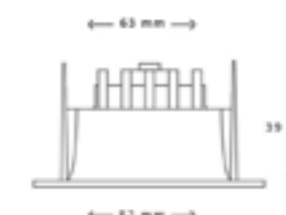

2000K 2700K	8 WATT	500 LUMEN	36 GRADEN
CD 1321	CRI 187	PF 0.9	50.000 UUR
	VAC 230	IP 44	
NO DRIVER INCLUDED			

ARTIKEL	OMSCHRIJVING	EAN CODE	M.B.E.	BRUTO PRIJS	KOR.GR
IL-DCM836CTAB	Camini led spot 8W Ø82mm CTA zwart dimbaar ex. driver	8719214376895	1	25,75	139110
IL-DCM836CTAW	Camini led spot 8W Ø82mm CTA wit dimbaar ex. driver	8719214376888	1	25,75	139110
IL-DC9D	Driver led dip switch 120 tot 220mA dimbaar	8717438667188	1	23,75	139110
IL-D14DALI2L	Driver led universeel DALI2 max. 350mA/14W loopable	8719214379315	1	40,55	139110
IL-X2D15-1-10	Driver led dip switch 160 tot 350mA 1-10V dimbaar	8719214377274	1	33,55	139121

CAMINI SPOTS 8W KANTELBAAR

Deze downlight is dimbaar i.c.m. alle gangbare dimmers. Zie de dimtest op onze website. Inclusief driver.

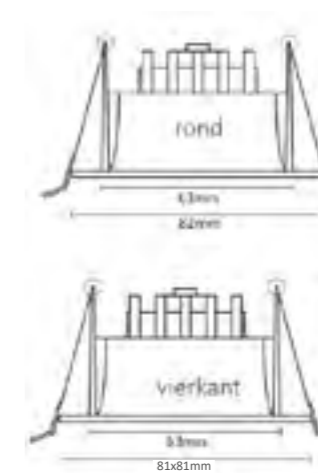

2700K WARM	8 WATT	640 LUMEN	36 GRADEN
IP 44	PF 0.9	CRI 182	50.000 UUR
	CD 1895	VAC 230	

ARTIKEL	OMSCHRIJVING	EAN CODE	M.B.E.	BRUTO PRIJS	KOR.GR
IL-DCM8K27B	Camini led spot 8W Ø82mm 2.700K zwart kantelbaar dimbaar incl. driver	8719214376253	1	39,65	139110
IL-DCM8K27W	Camini led spot 8W Ø82mm 2.700K wit kantelbaar dimbaar incl. driver	8719214376246	1	39,65	139110
IL-DCMS8K27B	Camini led spot 8W 81x81mm 2.700K zwart kantelbaar dimbaar incl. driver	8719214376277	1	39,65	139110
IL-DCMS8K27W	Camini led spot 8W 81x81mm 2.700K wit kantelbaar dimbaar incl. driver	8719214376260	1	39,65	139110

MEERDERE SPOTS OP 1 DRIVER? MAAK DAN GEBRUIK VAN DE 1 NAAR 4 SPLITTER

IL-SPLIT-4-1-100





CAMINI SPOTS 8W KANTELBAAR CTA EXCLUSIEF DRIVER

Deze downlight is dimbaar i.c.m. alle gangbare dimmers. Zie de dimtest op onze website. Exclusief driver. Stel de driver in op maximaal 180 mA.

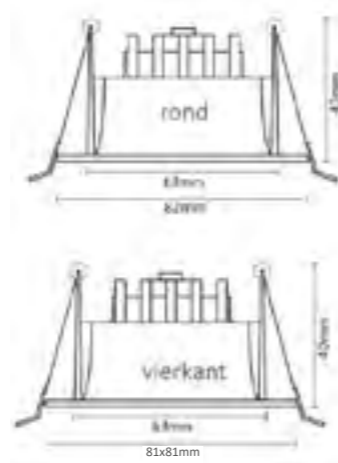

2000K 2700K	8 WATT	500 LUMEN	36°
CD 332L	CRI +97	PF +0.9	50.000 UUR
VAC 230	IP 44	NO DRIVER INCLUDED	

ARTIKEL	OMSCHRIJVING	EAN CODE	M.B.E.	BRUTO PRIJS	KOR.GR
IL-DCM8CTAB	Camini led spot 8W Ø82mmCTA zwart kantelbaar dimbaar ex. driver	8719214376918	1	27,95	139110
IL-DCM8CTAW	Camini led spot 8W Ø82mm CTA wit kantelbaar dimbaar ex. driver	8719214376901	1	27,95	139110
IL-DCMS8CTAB	Camini led spot 8W 81x81mm CTA dimbaar zwart kantelbaar ex. driver	8719214376932	1	27,95	139110
IL-DCMS8CTAW	Camini led spot 8W 81x81mm CTA dimbaar wit kantelbaar ex. driver	8719214376925	1	27,95	139110
IL-DC9D	Driver led dip switch 120 tot 220mA dimbaar	8717438667188	1	23,75	139110
IL-D14DALI2L	Driver led universeel DALI2 max. 350mA/14W loopable	8719214379315	1	40,55	139110
IL-X2D15-1-10	Driver led dip switch 160 tot 350mA 1-10V dimbaar	8719214377274	1	33,55	139121

CAMINI SPOTS 3X8W KANTELBAAR

Deze downlight is dimbaar i.c.m. alle gangbare dimmers. Zie de dimtest op onze website. Inclusief 3 drivers.

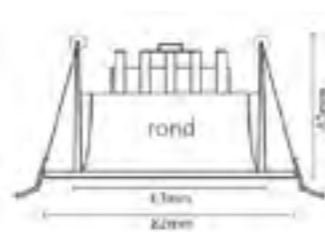

2700K WARM	8 WATT	640 LUMEN	36° GRADEN
IP 44	PF 8.9	CRI +82	50.000 UUR
VAC 230V	CD 332L	VAC 230	V5

ARTIKEL	OMSCHRIJVING	EAN CODE	M.B.E.	BRUTO PRIJS	KOR.GR
IL-DCM8K27W3P	Camini led spot 3x8W Ø82mm 2.700K wit kantelbaar dimbaar incl. driver	8719214378158	1	117,90	139110
IL-DCM8K27B3P	Camini led spot 3x8W Ø82mm 2.700K zwart kantelbaar dimbaar incl. driver	8719214378141	1	117,90	139110





FOUR SQUARE DOWNLIGHTS

Uniek design en een echte sfeermaker! Vierkante downlight met vier reflectoren. Leverbaar in de stoere kleuren matwit en matzwart en met drie verschillende kleuren reflectoren: goud, zilver en classic goud. De 16 led chips (4 x 4 stuks) hebben een standaard lichtkleur van 2.700K, maar onder invloed van de gekozen reflector kan dit in de praktijk iets lager uitvallen. Omdat de led chips diep in het armatuur liggen, is de verblindingsfactor erg laag (UGR<19). De flensmaat van deze downlight is 80x80mm en hij is het beste in te bouwen in gatmaat Ø68mm.

Wordt geleverd exclusief driver. Te combineren met de dimbare Interlight driver IL-DC9D. Een 1-10V of Dali driver kan gekozen worden. Stel de driver in op maximaal 180mA.

FOUR SQUARE DOWNLIGHT DIMBAAR 7W EXCLUSIEF DRIVER

Four Square downlight dimbaar 7W exclusief driver

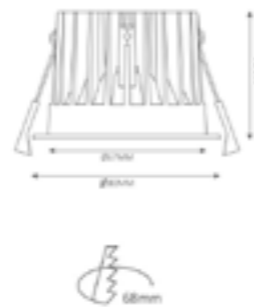

2250K WARM	7 WATT	520 LUMEN	CRI 84
2550K WARM	7 WATT	610 LUMEN	CRI 88
2700K WARM	7 WATT	600 LUMEN	CRI 88
45°	PF >0.9	UGR <19	NO DRIVER INCLUDED
VAC 230	50.000 HOURS	✓	

ARTIKEL	OMSCHRIJVING	EAN CODE	M.B.E.	BRUTO PRIJS	KOR.GR
IL-FS7K27GW	Four Square led downlight 7W 80x80mm 2.250K goud wit ex. driver	8720195276180	1	28,30	139110
IL-FS7K27GB	Four Square led downlight 7W 80x80mm 2.250K goud zwart ex. driver	8720195276203	1	28,30	139110
IL-FS7K27SW	Four Square led downlight 7W 80x80mm 2.700K zilver wit ex. driver	8720195276197	1	28,30	139110
IL-FS7K27SB	Four Square led downlight 7W 80x80mm 2.700K zilver zwart ex. driver	8720195276210	1	28,30	139110
IL-FS7K27CGB	Four Square led downlight 7W 80x80mm 2.550K classic goud zwart ex. driver	8720195276791	1	28,30	139110
IL-FS7K27CGW	Four Square led downlight 7W 80x80mm 2.550K classic goud wit ex. driver	8720195276784	1	28,30	139110
IL-DC9D	Driver led dip switch 120 tot 220mA dimbaar	8717438667188	1	23,75	139110
IL-X2D15-1-10	Driver led dip switch 160 tot 350mA 1-10V dimbaar	8719214377274	1	33,55	139121
IL-D14DALI2L	Driver led universeel DALI2 max. 350mA/14W loopable	8719214379315	1	40,55	139110
IL-SPLIT-4-1-100	Splitter 1 naar 4 voor led 100mm	8720195270263	1	4,90	139110

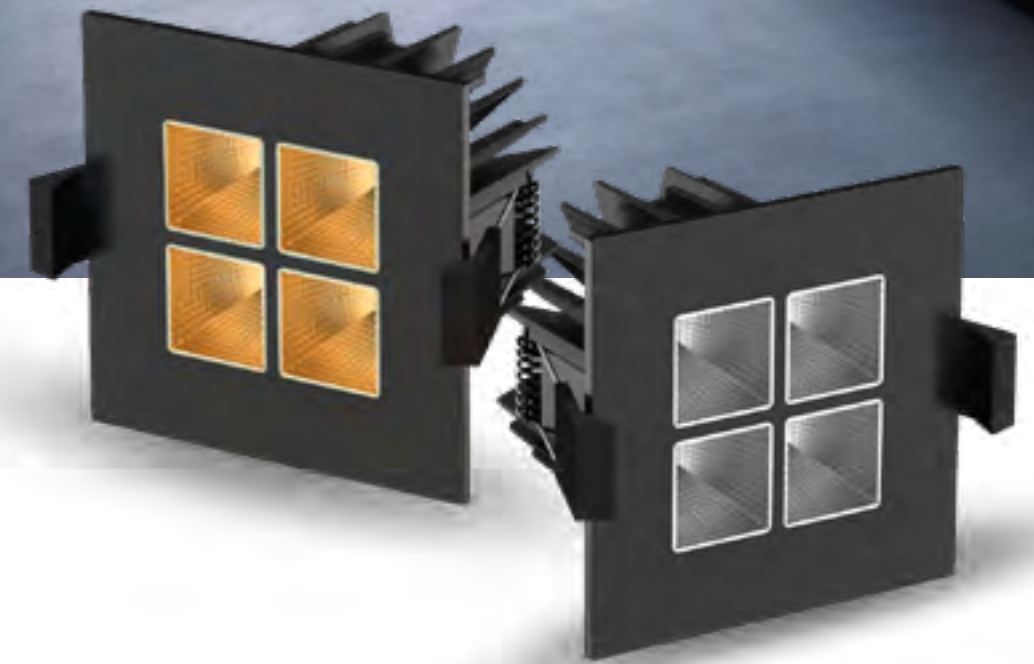



SPOTS 6W Ø88MM IP44 LUCHTDICHT

Deze 6W downlight is IP44, luchtdicht (dus geen ongewenste luchtstromen door het plafond) én kantelbaar! Leverbaar in 5 varianten: wit, mat-zwart, geborsteld chroom, shiny chroom en mat-goud. De varianten in het wit en geborsteld chroom zijn ook verkrijgbaar met CTA dimtechnologie.

De downlights worden geleverd inclusief dimbare driver en zijn direct in warmte-isolerend materiaal toepasbaar.

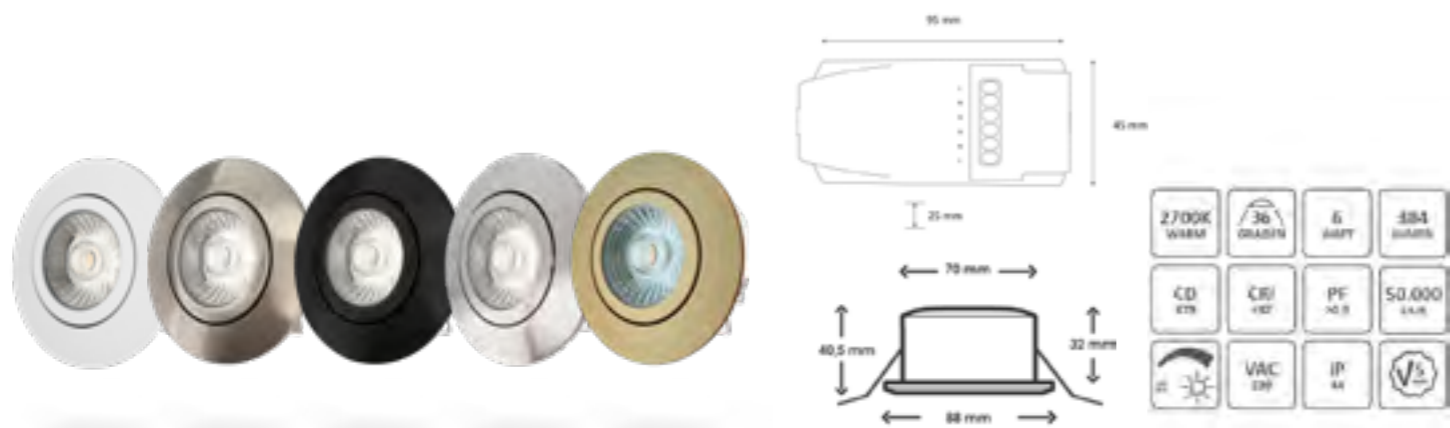

ARTIKEL	OMSCHRIJVING	EAN CODE	M.B.E.	BRUTO PRIJS	KOR.GR
IL-DC636DW	IP44 led spot 6W Ø88mm 2.700K wit dimbaar incl. driver	8717438669359	1	41,50	139110
IL-DC636DM	IP44 led spot 6W Ø88mm 2.700K geb. chroom dimbaar incl. driver	8717438669366	1	43,95	139110
IL-DC636DB	IP44 led spot 6W Ø88mm 2.700K zwart dimbaar incl. driver	8719214378592	1	41,50	139110
IL-DC636DMS	IP44 led spot 6W Ø88mm 2.700K chroom dimbaar incl. driver	8719214370688	1	38,65	139110
IL-DC636DMG	IP44 led spot 6W Ø88mm 2.700K goud dimbaar incl. driver	8719214378837	1	48,30	139110

SPOTS 6W Ø88MM IP44 CTA LUCHTDICHT

De professionele CTA led downlight simuleert de kleurtonen van een halogeen lichtbron perfect. Wanneer de CTA lichtbron gedimd wordt transformeert de heldere soft-tone kleur (2.700K) langzaam naar een warme flame kleurtemperatuur (2.000K). Dat is CTA: Color Temperature Adjusted.

De lichtbron levert een perfecte kleurweergave dankzij de hoge CRI waarde (>95). Net zoals gloeilampen behoudt de CTA lichtbron een hoge CRI wanneer deze volledig gedimd is. De CTA dimtechniek is de professionele oplossing voor in badkamers, restaurants en hotels. De high CRI led downlight geeft de kleuren van objecten op een natuurlijke manier weer. De downlights worden geleverd inclusief dimbare driver en zijn direct in warmte-isolerend materiaal toepasbaar.

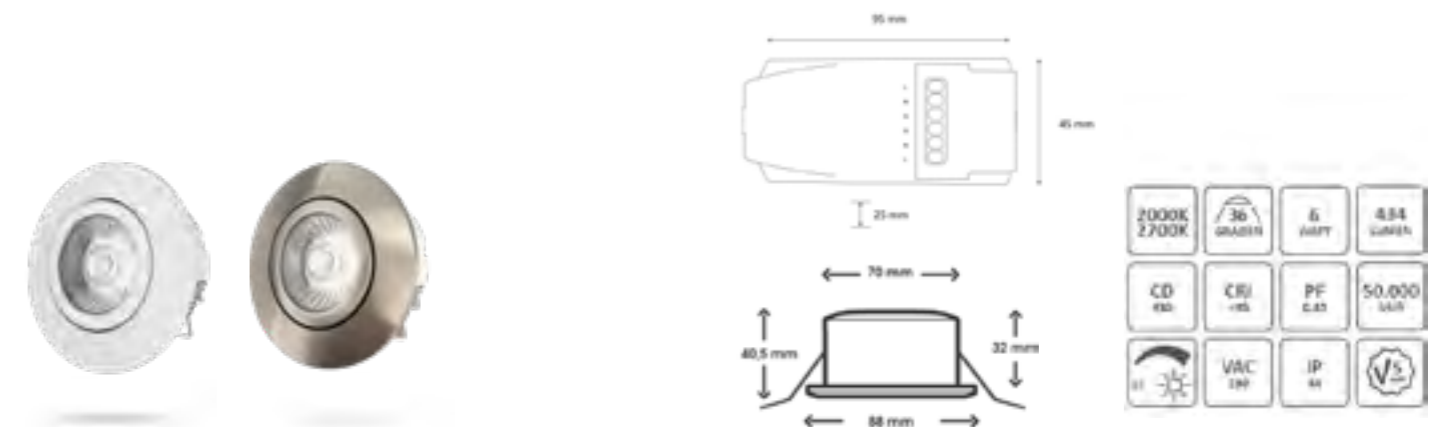

ARTIKEL	OMSCHRIJVING	EAN CODE	M.B.E.	BRUTO PRIJS	KOR.GR
IL-DC636CTAW	IP44 led spot 6W Ø88mm CTA dimbaar wit incl. driver	8719214370640	1	53,50	139110
IL-DC636CTAM	IP44 led spot 6W Ø88mm CTA dimbaar geborsteld chroom incl. driver	8717438669373	1	53,50	139110



WELKE DIMMER KAN IK GEBRUIKEN?

Kijk op interlightled.com en vind bij het gekozen artikel de betreffende dimtest van de meest gebruikte dimmers.



LED PROVIDED BY SAMSUNG



easyfit

INTERLIGHT EASYFIT LED DOWNLIGHTS IP44 EXCLUSIEF DRIVER

De EasyFit downlights van Interlight zijn gemakkelijk te installeren en de vormgeving zorgt voor een comfortabele en rustgevende lichtbeleving. Dankzij het ontwerp ontstaat een rustig lichtbeeld omdat de led engine diep in het armatuur ligt, waardoor de verblindingsfactor laag is. Ideaal (als vervangende downlight) in ontmoetingscentra, algemene ruimten en gangen.

Met de grote voordelen van led-verlichting (energiebesparing, duurzaam en lange levensduur) is iedereen inmiddels bekend. Nu deze verlichtingstechniek zich duidelijk bewezen heeft, is de vraag naar consequente vervanging van eerder geïnstalleerde inbouwarmaturen dus steeds actueler. Belangrijke voorwaarden daarbij zijn met name de afmetingen en de vorm, zodat de nieuwe led-armaturen bij onderhoud en renovatieprojecten direct in plaats van de aanwezige downlights in te zetten zijn. Met de ontwikkeling van de EasyFit downlight van Interlight is hier de nodige aandacht aan geschonken. Dit maakt de Easyfit downlight uitermate geschikt als vervanger! Alle varianten hebben een CRI 90, wat zorgt voor een uitstekende kleurweergave. De power factor bedraagt >0,9.

De Easyfit downlight wordt geleverd exclusief driver. Kies voor een dimbare Easyfit driver, een 1-10V, Dali of Thing driver. Kies je voor een andere driver dan de EasyFit (IL-EDD) of een DALI2 driver, houd er dan rekening mee dat je een koppelsnoer nodig hebt (IL-S20FF).

Wilt u een maat downlight maar minder licht, zonder een dimmer te gebruiken? Kies dan voor één van de drivers van de kleinere Easyfit downlights.

EASYFIT DOWNLIGHT IL-ED MATRIX

3.000K | 4.000K

		Lumenoutput met IL-EDD3D	Lumenoutput met IL-EDD4D	Lumenoutput met IL-EDD6D	Lumenoutput met IL-EDD8D
IL-ED3K	3 inch 8W 700Lm CRI90	700	-	-	-
IL-ED4K	4 inch 11W 1.000Lm CRI90	733	1.100	-	-
IL-ED6K	6 inch 15W 1.500Lm CRI90	675	1.013	1.500	-
IL-ED8K	8 inch 20W 2.000Lm CRI90	720	1.080	1.600	2.000
IL-ED10K	Te combineren met diverse drivers.				

DOWNLIGHT EASYFIT 8W 3.000K / 4.000K EXCLUSIEF DRIVER

Stel de driver in op maximaal 180 mA.

easyfit



LED PROVIDED BY SAMSUNG

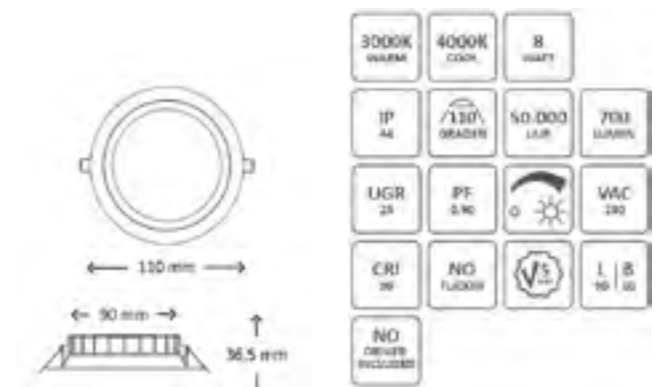

ARTIKEL	OMSCHRIJVING	EAN CODE	M.B.E.	BRUTO PRIJS	KOR.GR
IL-ED3K3D	Easyfit led downlight 8W Ø110mm 3.000K ex. driver	8719214374105	1	14,35	139110
IL-ED3K4D	Easyfit led downlight 8W Ø110mm 4.000K ex. driver	8719214374129	1	14,30	139110
IL-EDD3D	Easyfit led driver 8W 180mA/230V dimbaar	8719214374112	1	16,50	139110
IL-X2D15-1-10	Driver led dip switch 160 tot 350mA 1-10V dimbaar	8719214377274	1	33,55	139121
IL-D14DALI2L	Driver led universeel DALI2 max. 350mA/14W loopable	8719214379315	1	40,55	139110
IL-DT29	Thing driver dip switch 250 tot 600mA	8720195276241	1	91,00	139118
IL-S20FF	Koppelsnoer wit 200mm female- female rond	8719214378578	1	1,65	139110



DOWNLIGHT EASYFIT 11W 3.000K / 4.000K EXCLUSIEF DRIVER

Wilt u deze maat downlight maar minder licht? Kies dan voor de driver van de kleinere Easyfit downlight (IL-EDD3D). Stel de driver in op maximaal 250 mA.

easyfit

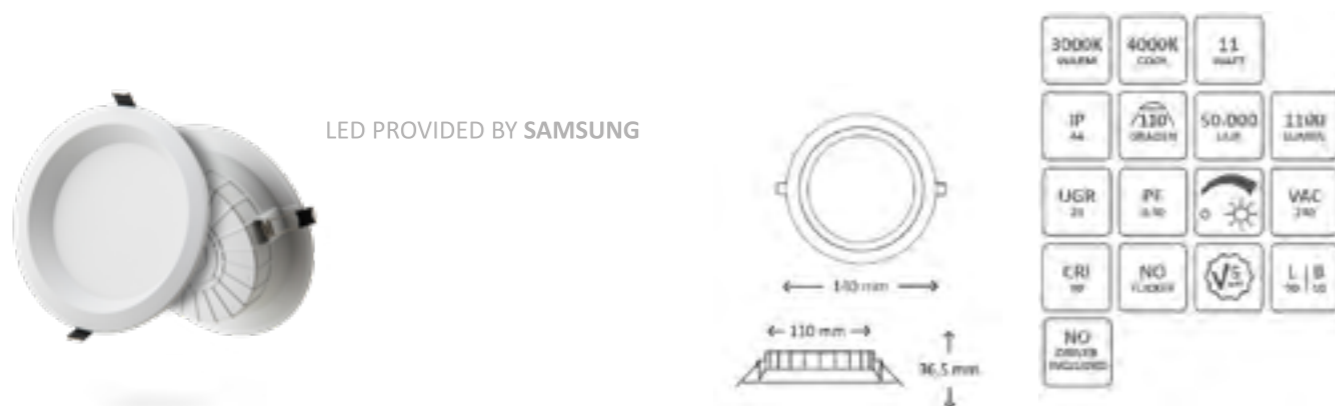

ARTIKEL	OMSCHRIJVING	EAN CODE	M.B.E.	BRUTO PRIJS	KOR.GR
IL-ED4K3D	Easyfit led downlight 11W Ø140mm 3.000K ex. driver	8719214374136	1	20,00	139110
IL-ED4K4D	Easyfit led downlight 11W Ø140mm 4.000K ex. driver	8719214374150	1	20,00	139110
IL-EDD4D	Easyfit led driver 11W 250mA/230V dimbaar	8719214374143	1	16,50	139110
IL-X2D15-1-10	Driver led dip switch 160 tot 350mA 1-10V dimbaar	8719214377274	1	33,55	139121
IL-D29DALI2	Driver led universeel DALI2 max. 600mA/29W	8719214376444	1	63,15	139110
IL-D14DALI2L	Driver led universeel DALI2 max. 350mA/14W loopable	8719214379315	1	40,55	139110
IL-DT29	Thing driver dip switch 250 tot 600mA	8720195276241	1	91,00	139118
IL-S20FF	Koppelsnoer wit 200mm female- female rond	8719214378578	1	1,65	139110

DOWNLIGHT EASYFIT 20W 3.000K / 4.000K EXCLUSIEF DRIVER

Wilt u deze maat downlight maar minder licht? Kies dan voor één van de drivers van de kleinere Easyfit downlights (IL-EDD3D, IL-EDD4D of IL-EDD6D). Stel de driver in op maximaal 500 mA.

easyfit

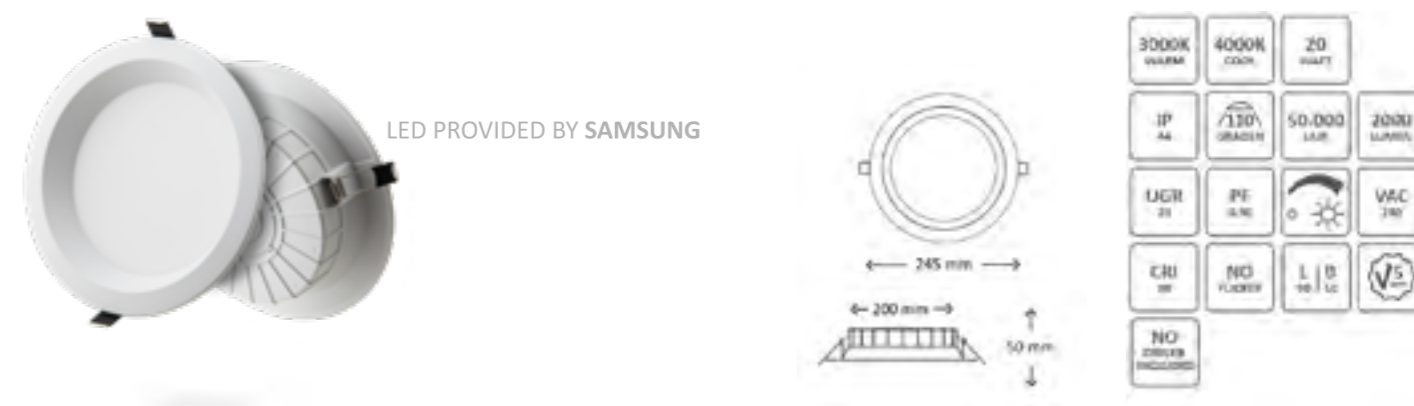

ARTIKEL	OMSCHRIJVING	EAN CODE	M.B.E.	BRUTO PRIJS	KOR.GR
IL-ED8K3D	Easyfit led downlight 20W Ø245mm 3.000K ex. driver	8719214374198	1	34,20	139110
IL-ED8K4D	Easyfit led downlight 20W Ø245mm 4.000K ex. driver	8719214374211	1	34,20	139110
IL-EDD8D	Easyfit led driver 20W 500mA/230V dimbaar	8719214374204	1	23,50	139110
IL-X2D40-1-10	Driver led dip switch 400 tot 1.100mA 1-10V dimbaar	8719214377281	1	41,25	139121
IL-D29DALI2	Driver led universeel DALI2 max. 600mA/29W	8719214376444	1	63,15	139110
IL-D14DALI2L	Driver led universeel DALI2 max. 350mA/14W loopable	8719214379315	1	40,55	139110
IL-DT29	Thing driver dip switch 250 tot 600mA	8720195276241	1	91,00	139118
IL-S20FF	Koppelsnoer wit 200mm female- female rond	8719214378578	1	1,65	139110

DOWNLIGHT EASYFIT 15W 3.000K / 4.000K EXCLUSIEF DRIVER

Wilt u deze maat downlight maar minder licht? Kies dan voor één van de drivers van de kleinere Easyfit downlights (IL-EDD3D of IL-EDD4D). Stel de driver in op maximaal 400 mA.

easyfit

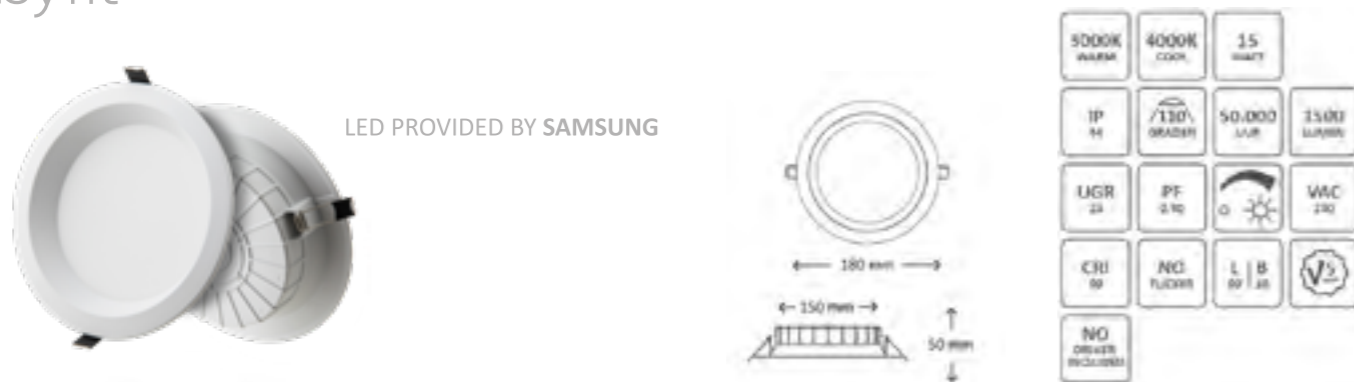

ARTIKEL	OMSCHRIJVING	EAN CODE	M.B.E.	BRUTO PRIJS	KOR.GR
IL-ED6K3D	Easyfit led downlight 15W Ø180mm 3.000K ex. driver	8719214374167	1	31,40	139110
IL-ED6K4D	Easyfit led downlight 15W Ø180mm 4.000K ex. driver	8719214374181	1	31,40	139110
IL-EDD6D	Easyfit led driver 15W 400mA/230V dimbaar	8719214374174	1	19,85	139110
IL-X2D40-1-10	Driver led dip switch 400 tot 1.100mA 1-10V dimbaar	8719214377281	1	41,25	139121
IL-D29DALI2	Driver led universeel DALI2 max. 600mA/29W	8719214376444	1	63,15	139110
IL-D14DALI2L	Driver led universeel DALI2 max. 350mA/14W loopable	8719214379315	1	40,55	139110
IL-DT29	Thing driver dip switch 250 tot 600mA	8720195276241	1	91,00	139118
IL-S20FF	Koppelsnoer wit 200mm female- female rond	8719214378578	1	1,65	139110

DOWNLIGHT EASYFIT 40W 3.000K / 4.000K EXCLUSIEF DRIVER

Dimbaar in combinatie met driver IL-X2D40-1-10, of stel een vaste lichtoutput in met behulp van de dipswitches (25, 30, 35, 40W). Tevens te combineren met de drivers van de kleinere Easyfit downlights (IL-EDD3D, IL-EDD4D, IL-EDD6D of IL-EDD8D). Stel de driver in op maximaal 1.100 mA.

easyfit



ARTIKEL	OMSCHRIJVING	EAN CODE	M.B.E.	BRUTO PRIJS	KOR.GR
IL-ED10K3D	Easyfit led downlight 40W Ø300mm 3.000K ex. driver	8719214375492	1	141,45	139110
IL-ED10K4D	Easyfit led downlight 40W Ø300mm 4.000K ex. driver	8719214375645	1	141,45	139110
IL-X2D40-1-10	Driver led dip switch 400 tot 1.100mA 1-10V dimbaar	8719214377281	1	41,25	139121
IL-X3D40	Driver led dip switch 650 tot 1.000mA niet dimbaar	8719214378288	1	25,20	139121
IL-D53DALI2	Driver led universeel DALI2 max. 1.100mA/53W	8719214376437	1	63,15	139110
IL-D48DALI2L	Driver led universeel DALI2 max. 1.100mA/48W loopable	8719214379308	1	60,15	139110
IL-DT48	Thing driver dip switch 650 tot 1.100mA	8720195276258	1	93,90	139118
IL-S20FF	Koppelsnoer wit 200mm female- female rond	8719214378578	1	1,65	139110



INSTELBARE WATTAGES

INSTELBARE LICHTKLEUR

VERSTELBARE VEREN

NO FLICK

PMMA COATING

ROND OF VIERKANT

next
SERIES

De **Next Multi** spots zijn dankzij de bouwvorm en montage opties overal inzetbaar. Daarnaast is de lichtkleur instelbaar en schakel je eenvoudig tussen twee wattages.

HET LICHT

De armaturen zijn slank, compact en voorzien van een opalen PMMA plaat voor een egaal lichtbeeld dat niet verblindt en niet verkleurt. Daarnaast zorgt de geïntegreerde no-flick driver ervoor dat er geen hinderlijke trillingen in het licht voorkomen die hoofdpijn en concentratieproblemen kunnen veroorzaken. Met het schuifje achterop kan je schakelen tussen drie lichtkleuren: warm wit, neutraal wit en koel wit. Daarnaast kan je ook schakelen tussen twee wattages, met uitzondering van de versie met sensor. Zo kan je overal hetzelfde armatuur plaatsen en toch overal een unieke sfeer creëren. Ook leuk: Met de los verkrijgbare rvs ring kan je het armatuur een andere look geven!

DE MONTAGE

Door het inventieve montagesysteem kan je de spot gebruiken als inbouw downlight en als opbouw plafonniere. Wanneer je kiest voor de inbouw optie, kan je de veren op het frame plaatsen voor diverse inbouwmaten.

De driver is in het armatuur geïntegreerd, met ruime steekklemmen aan de achterzijde is de montage van het aansluitsnoer een fluitje van een cent.

TOEPASSING

Dankzij de diverse montage mogelijkheden is deze spot zeer breed toepasbaar. Super handig voor plaatsen waar je een vervanger zoekt voor een 'vreemde' gatmaat, maar ook op plaatsen waar je weinig ruimte hebt! Denk aan trappenhuisen, toiletten, gangen, ... en met de IP44 classificatie ook geschikt voor in de badkamer (zone 2).

INSTELMOGELIJKHEDEN

Ø180mm



8W | 3.000K | 600 lumen
8W | 4.000K | 680 lumen
8W | 6.000K | 640 lumen

12W | 3.000K | 840 lumen
12W | 4.000K | 960 lumen
12W | 6.000K | 900 lumen



Ø220mm



12W | 3.000K | 1080 lumen
12W | 4.000K | 1200 lumen
12W | 6.000K | 1140 lumen

18W | 3.000K | 1440 lumen
18W | 4.000K | 1710 lumen
18W | 6.000K | 1530 lumen



Ø300mm



18W | 3.000K | 1710 lumen
18W | 4.000K | 1890 lumen
18W | 6.000K | 1800 lumen

25W | 3.000K | 2125 lumen
25W | 4.000K | 2375 lumen
25W | 6.000K | 2250 lumen



Wattage en lichtkleur zelf in te stellen.

Verstelbare veren, voor diverse gatmaten.



next
SERIES

NEXT MULTI DOWNLIGHTS IP44

Is het een downlight? Is het een plafonnière? Allebei! Deze serie spots is dankzij de bouwvorm en montage opties overal inzetbaar. Daarnaast is de lichtkleur instelbaar en schakel je eenvoudig tussen twee wattages.

NEXT MULTI DOWNLIGHT ROND



no flick
3 lichtkleuren
2 wattages



∅ 180mm
220mm
300mm

3000K 4000K 6000K	8 12 WATT	600 960 LUMEN	20.000 HOURS
3000K 4000K 6000K	12 18 WATT	1080 1710 LUMEN	30.000 HOURS
3000K 4000K 6000K	18 25 WATT	1710 2375 LUMEN	30.000 HOURS
CRI >80	0-7%	PF 0.9	IP 44
110°	VAC 230	Vs	

ARTIKEL	OMSCHRIJVING	EAN CODE	M.B.E.	BRUTO PRIJS	KOR.GR
IL-DN180KS	Next Multi led downlight 8/12W Ø180mm 3.000/4.000/6.000K IP44	8719214378752	1	33,20	139110
IL-DN220KS	Next Multi led downlight 12/18W Ø220mm 3.000/4.000/6.000K IP44	8719214378769	1	44,40	139110
IL-DN300KS	Next Multi led downlight 18/25W Ø300mm 3.000/4.000/6.000K IP44	8719214378776	1	61,80	139110

NEXT MULTI DOWNLIGHT ROND MET RADAR



no flick
3 lichtkleuren
radar



∅ 300mm

3000K 4000K 6000K	18 WATT	1710 1890 LUMEN	30.000 HOURS
CRI >80	0-7%	PF 0.9	IP 44
110°	VAC 230	Vs	ISC

ARTIKEL	OMSCHRIJVING	EAN CODE	M.B.E.	BRUTO PRIJS	KOR.GR
IL-DN300KSR	Next Multi led downlight 18W Ø300mm 3.000/4.000/6.000K met sensor IP44	8719214378950	1	75,85	139110
IL-DNT300	Next Multi track adapterset 300mm	8719214378974	1	15,25	139110

NEXT MULTI DOWNLIGHT ACCESSOIRES



ARTIKEL	OMSCHRIJVING	EAN CODE	M.B.E.	BRUTO PRIJS	KOR.GR
* IL-DNR180S	Next Multi downlight opbouwring Ø180mm RVS	8719214378783	1	8,45	139110
* IL-DNR180B	Next Multi downlight opbouwring Ø180mm zwart	8719214378844	1	8,45	139110
IL-DNT220	Next Multi track adapterset 220mm	8719214378967	1	13,20	139110
* IL-DNR220S	Next Multi downlight opbouwring Ø220mm RVS	8719214378790	1	11,00	139110
* IL-DNR220B	Next Multi downlight opbouwring Ø220mm zwart	8719214378851	1	11,00	139110
IL-DNT300	Next Multi track adapterset 300mm	8719214378974	1	15,25	139110
* IL-DNR300S	Next Multi downlight opbouwring Ø300mm RVS	8719214378806	1	14,95	139110
* IL-DNR300B	Next Multi downlight opbouwring Ø300mm zwart	8719214378868	1	14,95	139110

*Niet geschikt voor Next versie met radar





Innovation that shines

CAMITA DOWNLIGHT SERIES

Ontdek de veelzijdige Camita downlights: efficiëntie ontmoet stijl. Met hun strakke en robuuste uiterlijk zijn ze de perfecte aanvulling voor kantoren, zorgomgevingen, hospitality en gangen. Kies uit verschillende drivers, waaronder 1-10V, Dali dimbare of ThinQ smart drivers, voor ultieme flexibiliteit. Met de toevoeging van 3CCT-technologie kun je moeiteloos schakelen tussen verschillende lichtkleuren. Ervaar verblindingsvrij licht en creëer de ideale sfeer voor elke ruimte met de Camita.



camita
DOWNLIGHT SERIES



CAMITA DOWNLIGHTS

De veelzijdige New Camita downlights, waar efficiëntie moeiteloos samenvloeit met stijl. Hun strakke, robuuste uiterlijk maakt ze de perfecte aanvulling voor diverse omgevingen, zoals kantoren, zorginstellingen, gastvrije ruimtes en gangen. Maar er is meer dan wat het oog ziet. Met een scala aan drivers om uit te kiezen, waaronder 1-10V, Dali dimbare of ThinQ smart drivers, bereik je de ultieme aanpassingsmogelijkheden.

En alsof dat nog niet genoeg is, heeft de New Camita een geïntegreerde 3CCT-technologie. Dit betekent dat je zonder gedoe kunt schakelen tussen verschillende lichtkleuren, precies zoals jij het wilt. Maar het draait niet alleen om de technologie; het draait om de ervaring. Geniet van een verblindingsvrij licht dat niet alleen functioneel is, maar ook een sfeervolle ambiance creëert in elke ruimte waarin je deze armaturen plaatst. De New Camita is niet zomaar een lichtbron, het is een manier om de perfecte sfeer te creëren, altijd en overal.

- Instelbare lichtkleur
- Verkrijgbaar in 5 formaten
- Leverbaar in zwart en wit
- Te combineren met diverse dimbare drivers
- Lage verblindingsfactor UGR<19
- Perfecte kleurweergave CRI>90



CAMITA DOWNLIGHT 3 INCH 8W 3.000 / 3.500 / 4.000K EXCLUSIEF DRIVER

De Camita downlight wordt geleverd exclusief driver. Kies voor een dimbare Easyfit driver of stel de dip switches in op maximaal 180mA. Kies je voor een andere driver dan de EasyFit (IL-EDD) of een DALI2 driver, houd er dan rekening mee dat je een koppelsnoer nodig hebt (IL-S20FF).

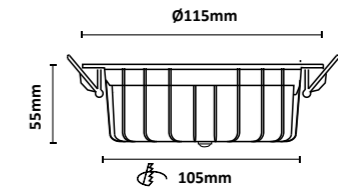

ARTIKEL	OMSCHRIJVING	EAN CODE	M.B.E.	BRUTO PRIJS	KOR.GR
IL-CD38W	Camita led downlight 8W Ø115mm 3.000/3.500/4.000K wit ex. driver	8720195277576	1	51,45	139110
IL-CD38B	Camita led downlight 8W Ø115mm 3.000/3.500/4.000K zwart ex. driver	8720195277583	1	51,45	139110
IL-EDD3D	Easyfit led driver 8W 180mA/230V dimbaar	8719214374112	1	16,50	139110
IL-X2D15-1-10	Driver led dip switch 160 tot 350mA 1-10V dimbaar	8719214377274	1	33,55	139121
IL-D14DALI2L	Driver led universeel DALI2 max. 350mA/14W loopable	8719214379315	1	40,55	139110
IL-S20FF	Koppelsnoer wit 200mm female- female rond	8719214378578	1	1,65	139110

CAMITA DOWNLIGHT 4 INCH 11W 3.000 / 3.500 / 4.000K EXCLUSIEF DRIVER

De Camita downlight wordt geleverd exclusief driver. Kies voor een dimbare Easyfit driver of stel de dip switches in op maximaal 250mA. Kies je voor een andere driver dan de EasyFit (IL-EDD) of een DALI2 driver, houd er dan rekening mee dat je een koppelsnoer nodig hebt (IL-S20FF).

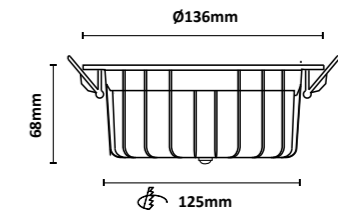

ARTIKEL	OMSCHRIJVING	EAN CODE	M.B.E.	BRUTO PRIJS	KOR.GR
IL-CD411W	Camita led downlight 11W Ø136mm 3.000/3.500/4.000K wit ex. driver	8720195277590	1	54,85	139110
IL-CD411B	Camita led downlight 11W Ø136mm 3.000/3.500/4.000K zwart ex. driver	8720195277606	1	54,85	139110
IL-EDD4D	Easyfit led driver 11W 250mA/230V dimbaar	8719214374143	1	16,50	139110
IL-X2D15-1-10	Driver led dip switch 160 tot 350mA 1-10V dimbaar	8719214377274	1	33,55	139121
IL-D14DALI2L	Driver led universeel DALI2 max. 350mA/14W loopable	8719214379315	1	40,55	139110
IL-DT29	ThinQ driver dip switch 250 tot 600mA	8720195276241	1	91,00	139118
IL-S20FF	Koppelsnoer wit 200mm female- female rond	8719214378578	1	1,65	139110



CAMITA DOWNLIGHT 5 INCH 15W 3.000 / 3.500 / 4.000K EXCLUSIEF DRIVER

De Camita downlight wordt geleverd exclusief driver. Kies voor een dimbare Easyfit driver of stel de dip switches in op maximaal 400mA. Kies je voor een andere driver dan de EasyFit (IL-EDD) of een DALI2 driver, houd er dan rekening mee dat je een koppelsnoer nodig hebt (IL-S20FF).

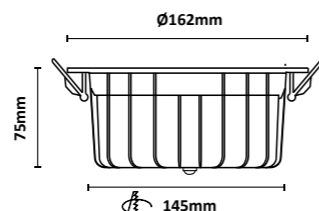

ARTIKEL	OMSCHRIJVING	EAN CODE	M.B.E.	BRUTO PRIJS	KOR.GR
IL-CD515W	Camita led downlight 15W \varnothing 162mm 3.000/3.500/4.000K wit ex. driver	8720195277613	1	60,90	139110
IL-CD515B	Camita led downlight 15W \varnothing 162mm 3.000/3.500/4.000K zwart ex. driver	8720195277620	1	60,90	139110
IL-EDD6D	Easyfit led driver 15W 400mA/230V dimbaar	8719214374174	1	19,85	139110
IL-X2D40-1-10	Driver led dip switch 400 tot 1.100mA 1-10V dimbaar	8719214377281	1	41,25	139121
IL-D29DALI2	Driver led universeel DALI2 max. 600mA/29W	8719214376444	1	63,15	139110
IL-DT29	ThinQ driver dip switch 250 tot 600mA	8720195276241	1	91,00	139118
IL-S20FF	Koppelsnoer wit 200mm female- female rond	8719214378578	1	1,65	139110

CAMITA DOWNLIGHT 6 INCH 15W 3.000 / 3.500 / 4.000K EXCLUSIEF DRIVER

De Camita downlight wordt geleverd exclusief driver. Kies voor een dimbare Easyfit driver of stel de dip switches in op maximaal 400mA. Kies je voor een andere driver dan de EasyFit (IL-EDD) of een DALI2 driver, houd er dan rekening mee dat je een koppelsnoer nodig hebt (IL-S20FF).

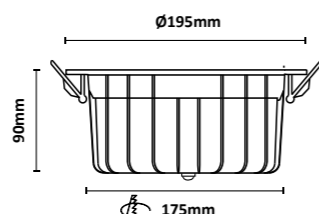

ARTIKEL	OMSCHRIJVING	EAN CODE	M.B.E.	BRUTO PRIJS	KOR.GR
IL-CD615W	Camita led downlight 15W \varnothing 195mm 3.000/3.500/4.000K wit ex. driver	8720195277637	1	70,30	139110
IL-CD615B	Camita led downlight 15W \varnothing 195mm 3.000/3.500/4.000K zwart ex. driver	8720195277644	1	70,30	139110
IL-EDD6D	Easyfit led driver 15W 400mA/230V dimbaar	8719214374174	1	19,85	139110
IL-X2D40-1-10	Driver led dip switch 400 tot 1.100mA 1-10V dimbaar	8719214377281	1	41,25	139121
IL-D29DALI2	Driver led universeel DALI2 max. 600mA/29W	8719214376444	1	63,15	139110
IL-DT29	ThinQ driver dip switch 250 tot 600mA	8720195276241	1	91,00	139118
IL-S20FF	Koppelsnoer wit 200mm female- female rond	8719214378578	1	1,65	139110

CAMITA DOWNLIGHT 8 INCH 20W 3.000 / 3.500 / 4.000K EXCLUSIEF DRIVER

De Camita downlight wordt geleverd exclusief driver. Kies voor een dimbare Easyfit driver of stel de dip switches in op maximaal 500mA. Kies je voor een andere driver dan de EasyFit (IL-EDD) of een DALI2 driver, houd er dan rekening mee dat je een koppelsnoer nodig hebt (IL-S20FF).

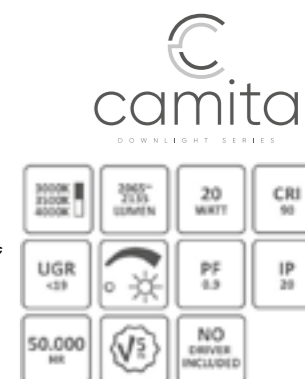
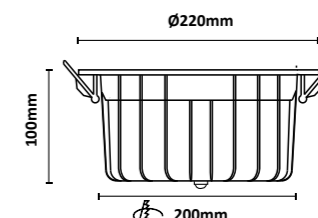

ARTIKEL	OMSCHRIJVING	EAN CODE	M.B.E.	BRUTO PRIJS	KOR.GR
IL-CD820W	Camita led downlight 20W \varnothing 220mm 3.000/3.500/4.000K wit ex. driver	8720195277651	1	75,45	139110
IL-CD820B	Camita led downlight 20W \varnothing 220mm 3.000/3.500/4.000K zwart ex. driver	8720195277668	1	75,45	139110
IL-EDD8D	Easyfit led driver 20W 500mA/230V dimbaar	8719214374204	1	23,50	139110
IL-X2D40-1-10	Driver led dip switch 400 tot 1.100mA 1-10V dimbaar	8719214377281	1	41,25	139121
IL-D29DALI2	Driver led universeel DALI2 max. 600mA/29W	8719214376444	1	63,15	139110
IL-DT29	ThinQ driver dip switch 250 tot 600mA	8720195276241	1	91,00	139118
IL-S20FF	Koppelsnoer wit 200mm female- female rond	8719214378578	1	1,65	139110

LUMENOUTPUT OVERZICHT

	IL-EDD3D 8W / 180mA	IL-EDD4D 11W / 250mA	IL-EDD6D 15W / 400mA	IL-EDD8D 20W / 500mA
IL-CD38	800~820	-	-	-
IL-CD411	730~750	1.020~1.045	-	-
IL-CD515	745~765	1.035~1.065	1.660~1.700	-
IL-CD615	730~735	1.020~1.025	1.630~1.640	-
IL-CD820	745~770	1.035~1.070	1.650~1.700	2.065~2.135



Innovation that shines

NIEUW

DESIGNVRIJHEID

Interlight introduceert een 3D-geprinte downlight serie. Downlights met volledige designvrijheid, beschikbaar in elke gewenste maatvoering. Unieke structuren aan de binnenkant van de 3D-geprinte downlight zorgen voor een perfecte combinatie tussen esthetiek en functionaliteit. Met de prachtige lichtverdeling en de lage verblinding, voegen de Nova downlights echt iets toe aan een ruimte.

MATERIALEN

Duurzaam geprint, in Nederland geproduceerd en geassembleerd. Dit zorgt in beginsel al voor een zeer beperkte milieu-impact. Daarbij is het ook mogelijk om de downlight te printen van bijvoorbeeld post-consumer plastics of zelfs olifantsgras! Binnenkort zal voor deze serie downlights daarom ook een Environmental Product Declaration (EPD) beschikbaar zijn. 3D printen geeft uiteraard ook maximale vrijheid op het gebied van maatvoering. Dit betekent dat alle diameters mogelijk zijn, van grofweg 100 mm tot en met 300 mm inbouwmaat! Of het nu gaat om nieuwbouw of retrofit; voor elke situatie is een perfect passende oplossing te printen. De Nova downlights zijn beschikbaar in drie kleuren.

LED ENGINE

De toegepaste led engines zijn van uitzonderlijk hoge kwaliteit en dragen bij aan een perfect lichtbeeld. De lichtkleur is eenvoudig instelbaar met behulp van een schakelaar op 3.000, 4.000 of 5.700 kelvin. Voor de kleinere formaten is er een 14 watt-variant, voor de grote formaten een 36 watt-versie. Beide types zijn dimbaar.

DRIVERS

De Nova downlights worden standaard exclusief driver geleverd. Op deze manier is het mogelijk om zelf de gewenste Interlight driver te combineren. Kies voor een standaard aan/ uit driver, 1-10 Volt dimbaar, DALI dimbaar of Thing smart driver. Ook op drivergebied is alles mogelijk!



NOVA DOWNLIGHTS 3CCT EXCLUSIEF DRIVER

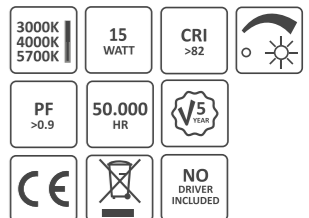

ARTIKEL	OMSCHRIJVING	EAN CODE	M.B.E.	BRUTO PRIJS	KOR.GR
IL-ND61511DG	Nova led downlight 15W 6 inch 3CCT 3D printed olifantsgras diamant groen	8720195278719	1	74,30	139110
IL-ND61510DW	Nova led downlight 15W 6 inch 3CCT 3D printed kunststof diamant wit	8720195278597	1	62,60	139110
IL-ND61510DB	Nova led downlight 15W 6 inch 3CCT 3D printed kunststof diamant zwart	8720195278702	1	62,60	139110



INBOUW

De Creator Pro X inbouw armaturen zijn beschikbaar in zeven inbouwmaten. Het armatuur wordt standaard met zilverkleurige reflector geleverd. Er zijn losse reflectoren in zwart, goud en mat zilver verkrijgbaar. De reflector is met magneten in het armatuur bevestigd, indien gewenst is deze dus eenvoudig te verwisselen.

Met het schuifje achterop de led-module is de lichtkleur instelbaar (3.000/4.000/5.700K). Het armatuur is 1-10V, Dali of Thing dimbaar. Bestel zelf je driver. Zie de dimtest op onze website voor een overzicht van compatibele dimmers.

CREATOR PRO X INBOUW 14W EXCLUSIEF DRIVER

Stel de driver in op maximaal 350 mA.

lichtkleur instelbaar

IL-CPD4K3S	IL-CPD5K3S	3000K 4000K 5700K	14 WATT	1500 LUMEN	CD 388
A 102 mm	A 123 mm	3000K 4000K 5700K	14 WATT	1500 LUMEN	CD 388
B 84 mm	B 95 mm				
C 124 mm	C 150 mm				

IL-CPD6K3S	IL-CPD7K3S	3000K 4000K 5700K	14 WATT	1500 LUMEN	CD 399
A 144 mm	A 160 mm	3000K 4000K 5700K	14 WATT	1500 LUMEN	CD 399
B 106 mm	B 106 mm				
C 172 mm	C 192 mm				

3000K 4000K 5700K	14 WATT	1500 LUMEN	CD 380
CRI 182	50.000 UUR	PF 10.9	NO DRIVER INCLUDED

ARTIKEL	OMSCHRIJVING	EAN CODE	M.B.E.	BRUTO PRIJS	KOR.GR
IL-CPD4K3S	Creator Pro X led downlight 14W 4 inch 3.000/4.000/5.700K ex. driver	8719214377151	1	55,05	139110
IL-CPD5K3S	Creator Pro X led downlight 14W 5 inch 3.000/4.000/5.700K ex. driver	8719214377168	1	61,15	139110
IL-CPD6K3S	Creator Pro X led downlight 14W 6 inch 3.000/4.000/5.700K ex. driver	8719214377175	1	65,90	139110
IL-CPD7K3S	Creator Pro X led downlight 14W 7 inch 3.000/4.000/5.700K ex. driver	8719214378738	1	73,30	139110
IL-X2D15-1-10	Driver led dip switch 160 tot 350mA 1-10V dimbaar	8719214377274	1	33,55	139121
IL-D29DALI2	Driver led universeel DALI2 max. 600mA/29W	8719214376444	1	63,15	139110
IL-D14DALI2L	Driver led universeel DALI2 max. 350mA/14W loopable	8719214379315	1	40,55	139110
IL-DT29	Thing driver dip switch 250 tot 600mA	8720195276241	1	91,00	139118
IL-X2R4M	Creator Pro X 4 inch reflector mat zilver	8719214377359	1	11,35	139110
IL-X2R4B	Creator Pro X 4 inch reflector zwart	8719214377366	1	11,35	139110
IL-X2R4G	Creator Pro X 4 inch reflector goud	8719214377373	1	11,35	139110
IL-X2R5M	Creator Pro X 5 inch reflector mat zilver	8719214377380	1	13,40	139110
IL-X2R5B	Creator Pro X 5 inch reflector zwart	8719214377397	1	13,40	139110
IL-X2R5G	Creator Pro X 5 inch reflector goud	8719214377403	1	13,40	139110
IL-X2R6M	Creator Pro X 6 inch reflector mat zilver	8719214377410	1	16,10	139110
IL-X2R6B	Creator Pro X 6 inch reflector zwart	8719214377427	1	16,10	139110
IL-X2R6G	Creator Pro X 6 inch reflector goud	8719214377434	1	16,10	139110

*de reflectoren van 6" passen in de 7" Creator Pro X

CREATOR PRO X INBOUW 36W EXCLUSIEF DRIVER

Stel de driver in op maximaal 1000 mA.

IL-CPD8K3S	IL-CPD10K3S	IL-CPD12K3S	3000K 4000K 5700K	36 WATT	4000 LUMEN	CD 2400
A 192 mm	A 245 mm	A 292 mm	3000K 4000K 5700K	36 WATT	4000 LUMEN	CD 2400
B 109 mm	B 113 mm	B 113 mm				
C 221 mm	C 278 mm	C 320 mm				

3000K 4000K 5700K	36 WATT	4000 LUMEN	CD 2390
CRI 182	50.000 UUR	PF 10.9	NO DRIVER INCLUDED

ARTIKEL	OMSCHRIJVING	EAN CODE	M.B.E.	BRUTO PRIJS	KOR.GR
*IL-CPD8K3S	Creator Pro X led downlight 36W 8 inch 3.000/4.000/5.700K ex. driver	8719214377205	1	122,25	139110
IL-CPD10K3S	Creator Pro X led downlight 36W 10 inch 3.000/4.000/5.700K ex. driver	8719214377236	1	149,35	139110
IL-CPD12K3S	Creator Pro X led downlight 36W 12 inch 3.000/4.000/5.700K ex. driver	8719214377250	1	203,65	139110
IL-X2D40-1-10	Driver led dip switch 400 tot 1.100mA 1-10V dimbaar	8719214377281	1	41,25	139121
IL-X3D40	Driver led dip switch 650 tot 1.000mA niet dimbaar	8719214378288	1	25,20	139121
IL-D53DALI2	Driver led universeel DALI2 max. 1.100mA/53W	8719214376437	1	63,15	139110
IL-D48DALI2L	Driver led universeel DALI2 max. 1.100mA/48W loopable	8719214379308	1	60,15	139110
IL-DT48	Thing driver dip switch 650 tot 1.100mA	8720195276258	1	93,90	139118
IL-X2R8M	Creator Pro X 8 inch reflector mat zilver	8719214377441	1	23,40	139110
IL-X2R8B	Creator Pro X 8 inch reflector zwart	8719214377458	1	23,40	139110
IL-X2R8G	Creator Pro X 8 inch reflector goud	8719214377465	1	23,40	139110
IL-X2R10M	Creator Pro X 10 inch reflector mat zilver	8719214377472	1	40,00	139110
IL-X2R10B	Creator Pro X 10 inch reflector zwart	8719214377489	1	40,00	139110
IL-X2R10G	Creator Pro X 10 inch reflector goud	8719214377496	1	40,00	139110
IL-X2R12M	Creator Pro X 12 inch reflector mat zilver	8719214377502	1	59,95	139110
IL-X2R12B	Creator Pro X 12 inch reflector zwart	8719214377519	1	59,95	139110
IL-X2R12G	Creator Pro X 12 inch reflector goud	8719214377526	1	59,95	139110





FRAMES & MODULES





2. FRAMES & MODULES



Infinity frames
pag. 48

NIEUW

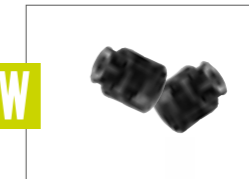

Infinity MR11 modules
pag. 51



Infinity MR16 modules
pag. 52



Titan modules
pag. 56



Mix & Match frames
pag. 60



*“Binnen het Infinity assortiment
zijn er **meer dan 1000**
configuraties mogelijk!”*



INFINITY
HIGH-END FRAMES & MORE

INTERLIGHT INFINITY

Ultiem design, prachtige kwaliteit en oneindig veel mogelijkheden. Designliefhebbers met oog voor het perfecte licht kiezen voor Interlight Infinity. Stel zelf een maatwerk downlight samen, passend bij jouw ontwerp en combineer dit design met onze high-end Titan modules.

Modules

De Titan MR16 modules (50mm doorsnede) staan bekend om hun warme lichtkleur (2.700, 3.000 of 4.000K) en een CRI van 98 die zorgt voor een zeer natuurgetrouwe en intense weergave van alle kleuren. Met toepassing van een Camita lens, zijn deze armaturen ook niet verblindend. Afhankelijk van de wensen zijn er 3 verschillende wattages beschikbaar en zijn er diverse dimmogelijkheden (triac, 1-10V en DALI). Naast de Titan modules zijn er ook Infinity modules.

De Infinity modules zijn een perfecte aanvulling als je op zoek bent naar een bijzondere spot. Combineer de modules met een van onze Infinity frames en creëer je eigen downlight.

De Infinity modules zijn verkrijgbaar in 3 lichtkleuren: 2.700 Kelvin, 3.000 Kelvin en CTA dimbaar; 1.800-3.000 Kelvin. De modules zijn voorzien van een geïntegreerde dimbare driver. Naast de keuze uit 3 lichtkleuren heb je de keuze uit 2 type opzetstukken, een lens of reflector. Zowel de lens als reflector is verkrijgbaar in 4 gradenbundels.

Door het gebruik van het opzetstuk met een lens heeft de module een lage UGR, bij de gradenbundel van 18, 28 en 38 is de UGR<17. Bij de 50 gradenbundel en de reflector opzetstukken is de UGR 22. De reflector geeft een mooi en egaal lichtbeeld. Naast de veelzijdige mogelijkheden is er ook aan het installatiegemak gedacht, dankzij de 2 WAGO verbindingklemmen is het aansluiten zeer eenvoudig.

Frames

Kies voor een montage met veren voor in verlaagde plafonds, voor 'blades' bij toepassing in een betonnen vloer of voor een trimless montage voor een superstrakke afwerking in design plafonds. Speel met de verschillende vormen van de frames; ronde elegante vormen of strakke vierkante lijnen. In het vierkant is ook een dubbele uitvoering leverbaar. Combineer eindeloos met de verschillende afwerkingen in de kleuren zwart, wit, goud, klassiek goud of chroom. Verander zelfs de lichtkleur indien gewenst naar blauw, rood of groen.

Infinity

Infinity staat voor grenzeloosheid. Een grenzeloos aantal configuraties, om binnen elk interieur maatwerk te bieden en de perfecte lichtoplossing te creëren. Maar ook grenzeloze kwaliteit; een fantastische afwerking en voor iedere situatie een geschikte montage.

Online configurator

Met onze online configurator kun je stapsgewijs een Infinity armatuur naar eigen wens samenstellen.



**Kies je montagewijze en
stel je eigen frame samen
in de configurator.**





Hieronder een kleine greep uit de configuraties die mogelijk zijn.



Kies je montagewijze en stel je eigen frame samen in de configurator.



springveren



inbouwveren



trimless



easy adjust trimless

Speel met de verschillende vormen van de frames; ronde elegante vormen of strakke vierkante lijnen. De vierkante springveer variant is ook in een dubbele uitvoering leverbaar. Combineer eindeloos met de verschillende afwerkingen in de kleuren zwart, wit, goud, klassiek goud of chroom. Verander zelfs de lichtkleur indien gewenst naar blauw, rood of groen. Hiernaast zie je een aantal voorbeelden van wat er mogelijk is met Infinity.



INFINITY MR16



IL-FI01F2329 - 30,05



IL-FI02A49 - 29,25



IL-FI04F63 - 31,50



IL-FI04F1435 - 36,25



IL-FI07F1938 - 43,80



IL-FI07F605531 - 41,00

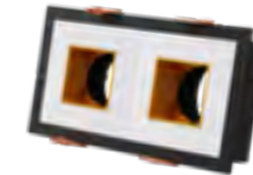

IL-FI05F1536 - 64,95



IL-FI06F1636 - 70,35

INFINITY (mini) MR11

NIEUW



IL-FIM01A04 - 25,60



IL-FIM01A05 - 28,00



IL-FIM02A04 - 28,00



IL-FIM02A05 - 28,00



IL-FIM03A06 - 25,60



IL-FIM03A05 - 25,60



IL-FIM03A04 - 25,60



IL-FIM03A07 - 25,60

Bovengenoemde bruto prijzen zijn exclusief Titan of Infinity module.





INFINITY MODULES

De Infinity modules zijn een perfecte aanvulling als je op zoek bent naar een bijzondere spot. Combineer de modules met een van onze Infinity frames en creëer je eigen downlight.

De Infinity modules zijn verkrijgbaar in 3 lichtkleuren: 2.700 Kelvin, 3.000 Kelvin en CTA dimbaar; 1.800-3.000 Kelvin. De modules zijn voorzien van een geïntegreerde dimbare driver. De Infinity modules zijn leverbaar als MR11 of MR16 spot.

Naast de keuze uit 3 lichtkleuren heb je bij de MR16 versie de keuze uit 2 type opzetstukken, een lens of reflector.

Zowel de lens als reflector is verkrijgbaar in 4 gradenbundels.

Door het gebruik van het opzetstuk met een lens heeft de module een lage UGR, bij de gradenbundel van 18, 28 en 38 is de UGR<17.

Bij de 50 gradenbundel en de reflector opzetstukken is de UGR 22. De reflector geeft een mooi en egaal lichtbeeld.

De MR11 spot wordt bij de CTA versie geleverd met een 36 graden lens en bij de 2.700 of 3.000 Kelvin met een 30 graden lens.

De UGR bij beide lenzen is UGR22.

Naast de veelzijdige mogelijkheden is er ook aan het installatiegemak gedacht, dankzij de 2 WAGO verbindingsklemmen is het aansluiten zeer eenvoudig.

De modules en opzetstukken worden door ons in het magazijn samengesteld en als één artikel door ons geleverd.



basis module
MR16 MODULE



keuze uit:
LENS 18° / 28° / 38° / 50°

of



keuze uit:
REFLECTOR 15° / 25° / 38° / 60°

NIEUW

MR11 MODULE



keuze uit:
LENS 30° / 36°

keuze uit:
2.700K
3.000K
CTA 1.800~3.000K

INFINITY LED MODULE MR11 2.700K LENS MET GEÏNTEGREERDE DRIVER

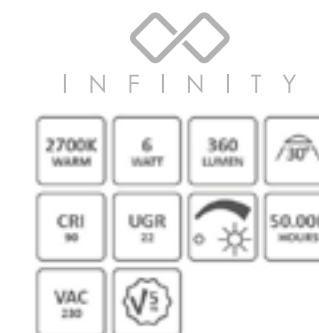

ARTIKEL	OMSCHRIJVING	EAN CODE	M.B.E.	BRUTO PRIJS	KOR.GR
IL-MI6K27L30M	Infinity led module MR11 lens 30° 6W 2.700K CRI90 dimbaar incl. driver	8720195278399	1	32,60	139110

INFINITY LED MODULE MR11 LENS 3.000K MET GEÏNTEGREERDE DRIVER

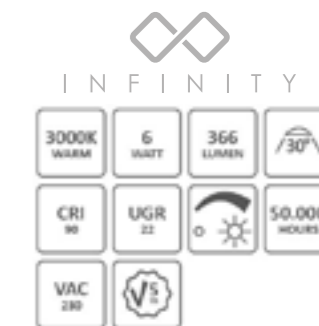

ARTIKEL	OMSCHRIJVING	EAN CODE	M.B.E.	BRUTO PRIJS	KOR.GR
IL-MI6K3L30M	Infinity led module MR11 lens 30° 6W 3.000K CRI90 dimbaar incl. driver	8720195278405	1	32,60	139110

INFINITY LED MODULE MR11 1.800-3.000K CTA LENS MET GEÏNTEGREERDE DRIVER

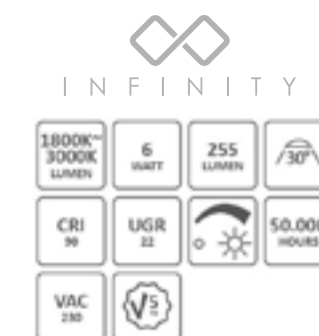

ARTIKEL	OMSCHRIJVING	EAN CODE	M.B.E.	BRUTO PRIJS	KOR.GR
IL-MI6CTAL36M	Infinity led module MR11 lens 36° 6W 1.800-3.000K CTA CRI90 incl. driver	8720195278412	1	39,60	139110



INFINITY LED MODULE MR16 2.700K REFLECTOR MET GEÏNTEGREERDE DRIVER



ARTIKEL	OMSCHRIJVING	EAN CODE	M.B.E.	BRUTO PRIJS	KOR.GR
IL-MI6K27R15	Infinity led module reflector 15° 6W 2.700K CRI90 dimbaar incl. driver	8720195277316	1	31,95	139110
IL-MI6K27R25	Infinity led module reflector 25° 6W 2.700K CRI90 dimbaar incl. driver	8720195277323	1	31,95	139110
IL-MI6K27R38	Infinity led module reflector 38° 6W 2.700K CRI90 dimbaar incl. driver	8720195277330	1	31,95	139110
IL-MI6K27R60	Infinity led module reflector 60° 6W 2.700K CRI90 dimbaar incl. driver	8720195277347	1	31,95	139110

INFINITY LED MODULE MR16 3.000K REFLECTOR MET GEÏNTEGREERDE DRIVER

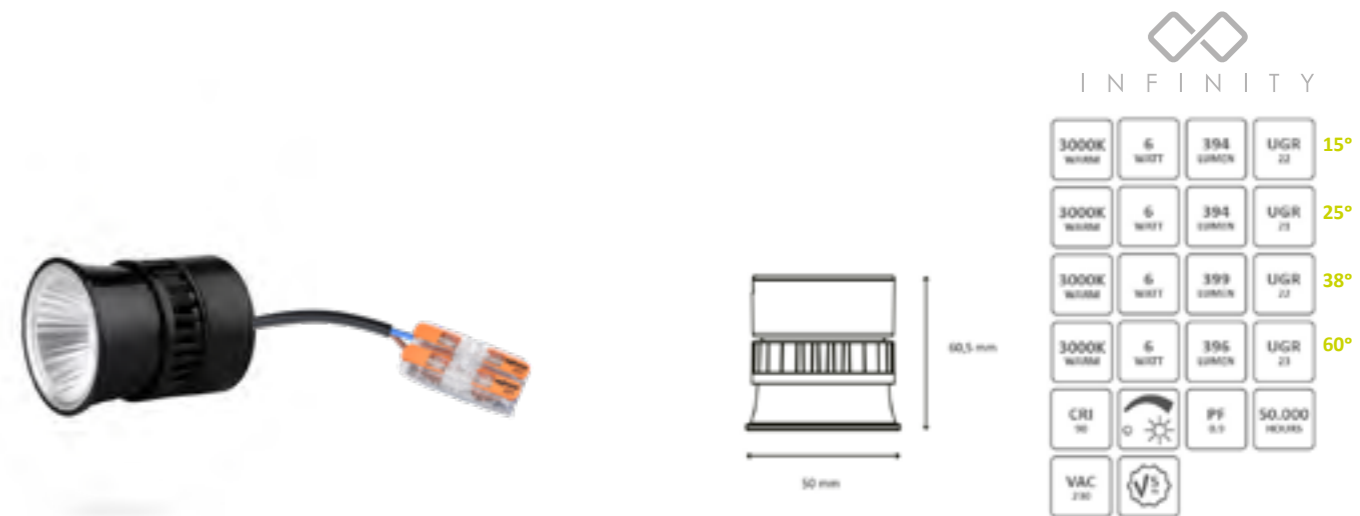

ARTIKEL	OMSCHRIJVING	EAN CODE	M.B.E.	BRUTO PRIJS	KOR.GR
IL-MI6K3R15	Infinity led module reflector 15° 6W 3.000K CRI90 dimbaar incl. driver	8720195277392	1	31,95	139110
IL-MI6K3R25	Infinity led module reflector 25° 6W 3.000K CRI90 dimbaar incl. driver	8720195277408	1	31,95	139110
IL-MI6K3R38	Infinity led module reflector 38° 6W 3.000K CRI90 dimbaar incl. driver	8720195277415	1	31,95	139110
IL-MI6K3R60	Infinity led module reflector 60° 6W 3.000K CRI90 dimbaar incl. driver	8720195277422	1	31,95	139110

INFINITY LED MODULE MR16 2.700K LENS MET GEÏNTEGREERDE DRIVER

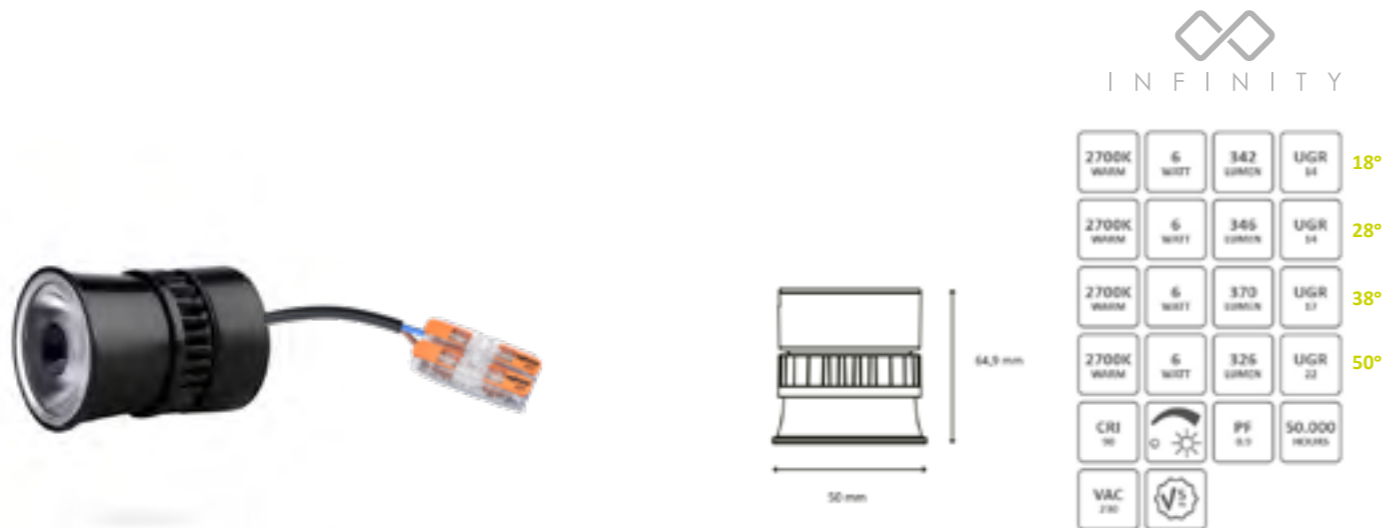

ARTIKEL	OMSCHRIJVING	EAN CODE	M.B.E.	BRUTO PRIJS	KOR.GR
IL-MI6K27L18	Infinity led module lens 18° 6W 2.700K CRI90 dimbaar incl. driver	8720195277354	1	32,35	139110
IL-MI6K27L28	Infinity led module lens 28° 6W 2.700K CRI90 dimbaar incl. driver	8720195277361	1	32,35	139110
IL-MI6K27L38	Infinity led module lens 38° 6W 2.700K CRI90 dimbaar incl. driver	8720195277378	1	32,35	139110
IL-MI6K27L50	Infinity led module lens 50° 6W 2.700K CRI90 dimbaar incl. driver	8720195277385	1	32,35	139110

INFINITY LED MODULE MR16 3.000K LENS MET GEÏNTEGREERDE DRIVER

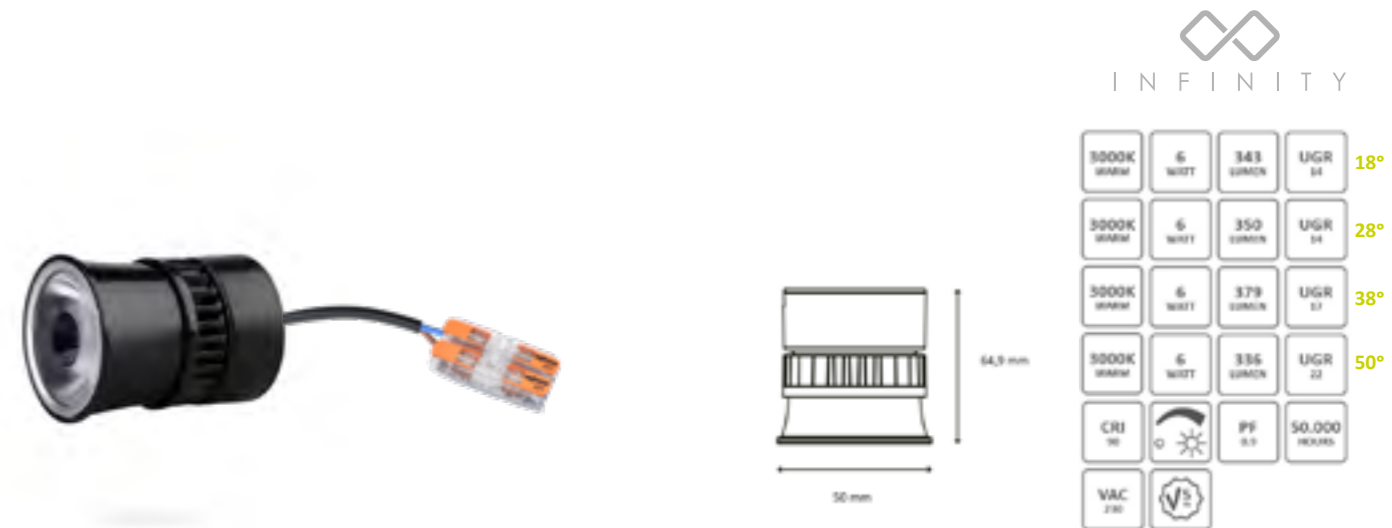

ARTIKEL	OMSCHRIJVING	EAN CODE	M.B.E.	BRUTO PRIJS	KOR.GR
IL-MI6K3L18	Infinity led module lens 18° 6W 3.000K CRI90 dimbaar incl. driver	8720195277439	1	32,35	139110
IL-MI6K3L28	Infinity led module lens 28° 6W 3.000K CRI90 dimbaar incl. driver	8720195277446	1	32,35	139110
IL-MI6K3L38	Infinity led module lens 38° 6W 3.000K CRI90 dimbaar incl. driver	8720195277453	1	32,35	139110
IL-MI6K3L50	Infinity led module lens 50° 6W 3.000K CRI90 dimbaar incl. driver	8720195277460	1	32,35	139110

INFINITY LED MODULE MR16 1.800K - 3.000K CTA REFLECTOR MET GEÏNTEGREERDE DRIVER

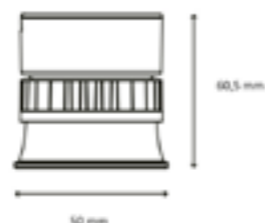

1800K-3000K WARM	6 WATT	317 LUMEN	UGR 22	18°
1800K-3000K WARM	6 WATT	315 LUMEN	UGR 21	28°
1800K-3000K WARM	6 WATT	317 LUMEN	UGR 22	38°
1800K-3000K WARM	6 WATT	312 LUMEN	UGR 23	50°
CRI 90	PF 0.9	50.000 HOURS		
VAC 230				

ARTIKEL	OMSCHRIJVING	EAN CODE	M.B.E.	BRUTO PRIJS	KOR.GR
IL-MI6CTAR15	Infinity led module reflector 15° 6W 1.800-3.000K CTA CRI90 incl. driver	8720195277231	1	38,90	139110
IL-MI6CTAR25	Infinity led module reflector 25° 6W 1.800-3.000K CTA CRI90 incl. driver	8720195277248	1	38,90	139110
IL-MI6CTAR38	Infinity led module reflector 38° 6W 1.800-3.000K CTA CRI90 incl. driver	8720195277255	1	38,90	139110
IL-MI6CTAR60	Infinity led module reflector 60° 6W 1.800-3.000K CTA CRI90 incl. driver	8720195277262	1	38,90	139110



INFINITY LED MODULE MR16 1.800K - 3.000K CTA LENS MET GEÏNTEGREERDE DRIVER

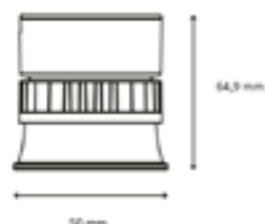

1800K-3000K WARM	6 WATT	274 LUMEN	UGR 24	18°
1800K-3000K WARM	6 WATT	274 LUMEN	UGR 24	28°
1800K-3000K WARM	6 WATT	297 LUMEN	UGR 23	38°
1800K-3000K WARM	6 WATT	264 LUMEN	UGR 22	50°
CRI 90	PF 0.9	50.000 HOURS		
VAC 230				

ARTIKEL	OMSCHRIJVING	EAN CODE	M.B.E.	BRUTO PRIJS	KOR.GR
IL-MI6CTAL18	Infinity led module lens 18° 6W 1.800-3.000K CTA CRI90 incl. driver	8720195277279	1	39,35	139110
IL-MI6CTAL28	Infinity led module lens 28° 6W 1.800-3.000K CTA CRI90 incl. driver	8720195277286	1	39,35	139110
IL-MI6CTAL38	Infinity led module lens 38° 6W 1.800-3.000K CTA CRI90 incl. driver	8720195277293	1	39,35	139110
IL-MI6CTAL50	Infinity led module lens 50° 6W 1.800-3.000K CTA CRI90 incl. driver	8720195277309	1	39,35	139110





TITAN MODULES

De Titan module kent perfecte producteigenschappen. Laten we beginnen bij de lichtkleur, de modules zijn beschikbaar in een zeer warme 2.700K en een iets koelere 3.000K. De hoogwaardige led chips staan garant voor jarenlang kleurbehoud. De kleurweergave index van de led is hoger dan 98, wat wil zeggen dat alle kleuren (ook rood!) natuurgetrouw en intens worden weergegeven. De modules zijn uitgerust met de bekende Camita lens, die zorgt voor een prettige halogeenlichtbeleving die niet verblindend is.

De Titan modules passen perfect in onze frames en zijn beschikbaar in 25mm, 53mm en 65mm hoogte, zelfs voor de lastigste plekken is er nu dus een mooie oplossing beschikbaar!

Voor cafés, restaurants, hotellobby's, theaters, winkels en residentiële toepassing zijn dit de ideale vervangers van conventionele verlichting.

De Titan module wordt geleverd inclusief dimbare driver, tenzij anders vermeld. Een 1-10V of Dali driver kan optioneel gekozen worden.

TITAN MODULE 6W

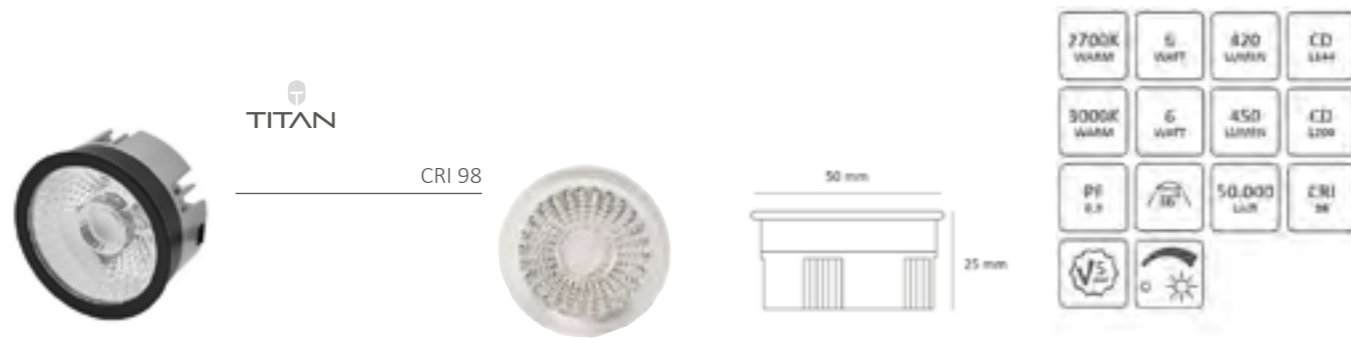

ARTIKEL	OMSCHRIJVING	EAN CODE	M.B.E.	BRUTO PRIJS	KOR.GR
IL-MCT636K27C	Titan led module 6W 36° 2.700K CRI98 incl. driver dimbaar	8719214376369	1	40,80	139110
IL-MCT636K3C	Titan led module 6W 36° 3.000K CRI98 incl. driver dimbaar	8719214376376	1	40,80	139110
IL-LT15	Titan Lens 15°	8719214376796	1	5,65	139110
IL-LT60	Titan Lens 60°	8719214376802	1	5,65	139110



TITAN MODULE 6W EXCLUSIEF DRIVER

Stel de driver in op maximaal 120 mA.



ARTIKEL	OMSCHRIJVING	EAN CODE	M.B.E.	BRUTO PRIJS	KOR.GR
IL-MCT636K27CS	Titan led module 6W 36° 2.700K CRI98 ex. driver	8719214379513	1	19,20	139110
IL-MCT636K3CS	Titan led module 6W 36° 3.000K CRI98 ex. driver	8719214379520	1	19,25	139110
IL-DC9D	Driver led dip switch 120 tot 220mA dimbaar	8717438667188	1	23,75	139110
IL-D14DALI2L	Driver led universeel DALI2 max. 350mA/14W loopable	8719214379315	1	40,55	139110
IL-LT15	Titan Lens 15°	8719214376796	1	5,65	139110
IL-LT60	Titan Lens 60°	8719214376802	1	5,65	139110

TITAN MODULE 8W



ARTIKEL	OMSCHRIJVING	EAN CODE	M.B.E.	BRUTO PRIJS	KOR.GR
IL-MCT836K27C	Titan led module 8W 36° 2.700K CRI98 incl. driver dimbaar	8719214376383	1	41,80	139110
IL-MCT836K3C	Titan led module 8W 36° 3.000K CRI98 incl. driver dimbaar	8719214376390	1	41,80	139110
IL-MCTH	Titan ring met raster	8719214376987	1	5,50	139110
IL-LT15	Titan Lens 15°	8719214376796	1	5,65	139110
IL-LT60	Titan Lens 60°	8719214376802	1	5,65	139110



TITAN MODULE 8W EXCLUSIEF DRIVER

Stel de driver in op maximaal 180 mA.



ARTIKEL	OMSCHRIJVING	EAN CODE	M.B.E.	BRUTO PRIJS	KOR.GR
IL-MCT836K27CS	Titan led module 8W 36° 2.700K CRI98 ex. driver	8719214378530	1	20,25	139110
IL-MCT836K3CS	Titan led module 8W 36° 3.000K CRI98 ex. driver	8719214378547	1	20,25	139110
IL-MCT836K4CS	Titan led module 8W 36° 4.000K CRI98 ex. driver	8719214379292	1	20,25	139110
IL-MCT836CTACS	Titan led module 8W 36° 2.000K-2.700K CTA dimbaar CRI98 ex. driver	8719214378554	1	25,20	139110
IL-DC9D	Driver led dip switch 120 tot 220mA dimbaar	8717438667188	1	23,75	139110
IL-X2D15-1-10	Driver led dip switch 160 tot 350mA 1-10V dimbaar	8719214377274	1	33,55	139121
IL-D14DALI2L	Driver led universeel DALI2 max. 350mA/14W loopable	8719214379315	1	40,55	139110
IL-MCTH	Titan ring met raster	8719214376987	1	5,50	139110
IL-LT15	Titan Lens 15°	8719214376796	1	5,65	139110
IL-LT60	Titan Lens 60°	8719214376802	1	5,65	139110

TITAN MODULE 8W MET 60 GRADEN LENS EXCLUSIEF DRIVER



ARTIKEL	OMSCHRIJVING	EAN CODE	M.B.E.	BRUTO PRIJS	KOR.GR
IL-MCT860K27CS	Titan led module 8W 60° 2.700K CRI98 ex. driver	8719214379780	1	20,25	139110
IL-DC9D	Driver led dip switch 120 tot 220mA dimbaar	8717438667188	1	23,75	139110
IL-X2D15-1-10	Driver led dip switch 160 tot 350mA 1-10V dimbaar	8719214377274	1	33,55	139121
IL-D14DALI2L	Driver led universeel DALI2 max. 350mA/14W loopable	8719214379315	1	40,55	139110
IL-MCTH	Titan ring met raster	8719214376987	1	5,50	139110
IL-LT15	Titan Lens 15°	8719214376796	1	5,65	139110

TITAN MODULE 13W



ARTIKEL	OMSCHRIJVING	EAN CODE	M.B.E.	BRUTO PRIJS	KOR.GR
IL-MCT1336K27C	Titan led module 13W 36° 2.700K CRI98 incl. driver dimbaar	8719214376406	1	54,80	139110
IL-MCT1336K3C	Titan led module 13W 36° 3.000K CRI98 incl. driver dimbaar	8719214376413	1	54,80	139110
IL-MCTH	Titan ring met raster	8719214376987	1	5,50	139110
IL-LT15	Titan Lens 15°	8719214376796	1	5,65	139110
IL-LT60	Titan Lens 60°	8719214376802	1	5,65	139110



INTERLIGHT MIX&MATCH

De Mix & Match frames in combinatie met de led modules zijn ideaal voor algemene en accentverlichting in winkels, galerieën, musea, hotels en horecagelegenheden. Maar ook in woningen (denk aan woonkamer, keuken en badkamer) kan met de frames en modules een sfeervolle omgeving gecreëerd worden.

De ronde en vierkante frames zijn leverbaar in het zwart, wit en geborsteld chroom. De frames zijn gemakkelijk op de led module te klikken, de IP20 uitvoering is kantelbaar.

FRAMES T.B.V. MODULES - 90MM

Keuze uit IP20 (kantelbaar) en IP65 frames. Klik uw lichtbron direct op één van deze inbouwframes.



ARTIKEL	OMSCHRIJVING	EAN CODE	M.B.E.	BRUTO PRIJS	KOR.GR
IL-F90RW	MR16 frame 90mm rond wit RAL9016 IP20	8717438667928	1	8,35	139110
IL-F90RM	MR16 frame 90mm rond geborsteld chroom IP20	8717438667935	1	9,55	139110
IL-F90RB	MR16 frame 90mm rond zwart RAL7021 IP20	8717438667942	1	8,35	139110
IL-F90RIPW	MR16 frame 90mm rond wit RAL9016 IP65	8717438667881	1	9,90	139110
IL-F90RIPM	MR16 frame 90mm rond geborsteld chroom IP65	8717438667898	1	12,15	139110
IL-F90RIPB	MR16 frame 90mm rond zwart RAL7021 IP65	8719214376529	1	9,90	139110
IL-F90SW	MR16 frame 90mm vierkant wit RAL9016 IP20	8717438667959	1	8,35	139110
IL-F90SM	MR16 frame 90mm vierkant geborsteld chroom IP20	8717438667966	1	9,55	139110
IL-F90SB	MR16 frame 90mm vierkant zwart RAL7021 IP20	8719214376536	1	8,35	139110
IL-F90SIPW	MR16 frame 90mm vierkant wit RAL9016 IP65	8717438667904	1	9,90	139110
IL-F90SIPM	MR16 frame 90mm vierkant geborsteld chroom IP65	8717438667911	1	12,15	139110
IL-F90SIPB	MR16 frame 90mm vierkant zwart RAL7021 IP65	8719214376512	1	9,90	139110

HOTEL FRAMES T.B.V. MODULES

Klik uw lichtbron direct op één van deze inbouwframes.

De basisframes IL-F90RHOW en IL-F90RHPW zijn uit te breiden met de inzetstukken IL-F90RHA (voor wallwash effect) en IL-F90RHW (ovaal).



ARTIKEL	OMSCHRIJVING	EAN CODE	M.B.E.	BRUTO PRIJS	KOR.GR
IL-F90RHOW	1 MR16 hotel frame 90mm rond groot wit RAL9016 IP20	8719214370114	1	17,80	139110
IL-F90RHOB	2 MR16 hotel frame 90mm rond groot zwart RAL7021 IP20	8719214379858	1	19,50	139110
IL-F90RHPW	3 MR16 hotel frame 90mm rond klein wit RAL9016 IP20	8719214370121	1	18,85	139110
IL-F90RHA	4 MR16 hotel frame 90mm diafragma reflector wit RAL9016 IP20	8719214370138	1	5,80	139110
IL-F90RHW	5 MR16 hotel frame 90mm wall wash reflector wit RAL9016 IP20	8719214370145	1	5,80	139110





OPBOUW EN PENDELARMATUREN





3. OPBOUW EN PENDEL



Lucid
pag. 66



Orion Linear
pag.70

STAP 1

TRACKSPOT OF PENDEL



LUCID TRACKSPOT OF PENDEL

keuze uit:

- 3 CCT 3.000/4.000/5.000K
- CTA dim to warm 2.000-3.000K

STAP 2

KIES DE GEWENSTE LENS

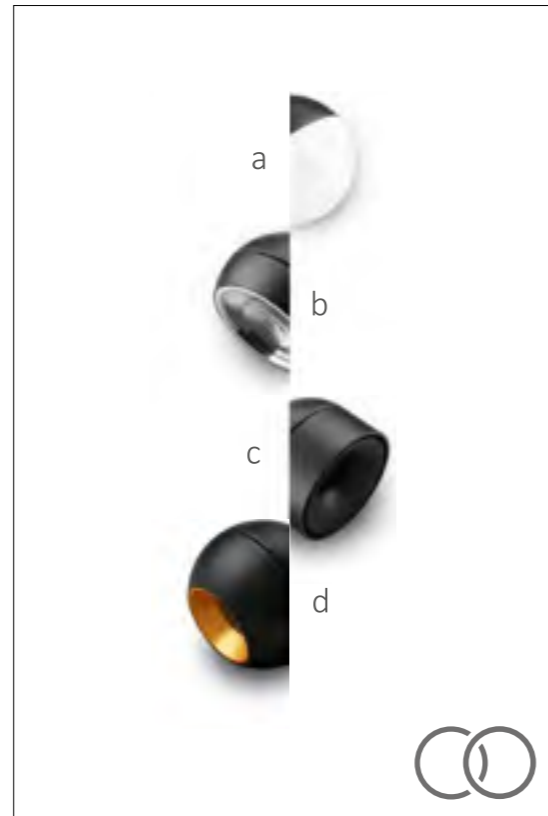

KIES DE GEWENSTE LENS

keuze uit:

- a. Diffuser
- b. Vlakke lens 36°
- c. Vlakke lens 36° met reflector
- d. Bolvormige lens 30° met reflector

Kies je voor lens A of B, dan is stap 3 niet mogelijk. Valt de keuze op lens C of D en wil je een andere reflector dan de standaard meegeleverde zwarte versie, ga dan door naar stap 3 en selecteer daar één van de drie optioneel verkrijgbare reflectoren.

Deze reflectoren zijn magnetisch en daardoor eenvoudig te plaatsen in de betreffende lens.

OPTIONEEL STAP 3

KIES DE GEWENSTE REFLECTOR
VOOR LENS C



REFLECTOR VOOR LENS C



keuze uit:

- wit
- goud
- chroom

Alleen toepasbaar op lens type c. Standaard wordt een zwarte reflector geleverd.

OF

OPTIONEEL STAP 3

KIES DE GEWENSTE REFLECTOR
VOOR LENS D



REFLECTOR VOOR LENS D



keuze uit:

- wit
- goud
- chroom

Alleen toepasbaar op lens type d. Standaard wordt een zwarte reflector geleverd.



LUCID

LUCID

Dit bolvormig armatuur kan voorzien worden van diverse afdekkingen met verschillende vormen en lenzen. De Lucid kan eenvoudig geplaatst worden in een 3-faseraail en is verkrijgbaar als trackspot of pendel track armatuur. De modules zijn verkrijgbaar in een CTA en 3CCT variant. De CTA versie is dim to warm tussen 3.000 en 2.000 Kelvin. Bij de 3CCT versie kan er gekozen worden voor 3.000, 4.000 of 5.000 Kelvin en ook deze versie is triac-dimbaar. Beide varianten zijn dual power, kies zelf tussen 6 of 9W. De 3CCT versie heeft CRI>90 en de CTA variant zelfs CRI95 voor een perfecte kleurweergave.

Voor de modules zijn 4 verschillende afdekkingen te verkrijgen. Zo is er een melkwitte diffuser, een vlakke lens, een bolvormige lens en een diepliggende vlakke lens. Bij de laatste 2 lenzen is er de mogelijkheid om de zwarte reflector te verwisselen voor een zilveren, witte of gouden reflector.

De behuizing is van metaal en heeft een hoogwaardige mat-zwarte finish. Beide modules zijn 45 graden kantelbaar en de trackspot is 350 graden draaibaar. De kabel van de pendel is afgewerkt met zwart textiel voor een luxe uitstraling. Dankzij de vele mogelijkheden kent deze serie een breed toepassingsgebied en creëer je in elke ruimte je eigen stijl.

LUCID ARMATUREN



LUCID



ARTIKEL	OMSCHRIJVING	EAN CODE	M.B.E.	BRUTO PRIJS	KOR.GR
IL-LUCMKSTB	Lucid led track spot 6/9W 3.000/4.000/5.000K dimbaar zwart	8719214379889	1	104,40	139110
IL-LUCMCTATB	Lucid led track spot 6/9W 2.000-3.000K CTA dimbaar zwart	8719214379896	1	111,20	139110
IL-LUCMKSTPB	Lucid led track spot pendel 6/9W 3.000/4.000/5.000K dimbaar zwart	8719214379902	1	117,45	139110
IL-LUCMCTATPB	Lucid led track spot pendel 6/9W 2.000-3.000K CTA dimbaar zwart	8719214379919	1	124,25	139110
IL-LUCDW	Lucid witte diffuser voor IL-LUCM	8719214379926	1	16,20	139110
IL-LUCL1B36	Lucid vlakke lens 36° voor IL-LUCM	8719214379933	1	21,45	139110
IL-LUCL2B36	Lucid vlakke lens 36° met reflector voor IL-LUCM	8719214379940	1	24,05	139110
IL-LUCL3B30	Lucid bolvormige lens 30° met reflector voor IL-LUCM	8719214379988	1	21,45	139110
IL-LUCR2W	Lucid reflector wit voor IL-LUCL2	8719214379957	1	4,20	139110
IL-LUCR2S	Lucid reflector chroom voor IL-LUCL2	8719214379964	1	6,30	139110
IL-LUCR2G	Lucid reflector goud voor IL-LUCL2	8719214379971	1	4,20	139110
IL-LUCR3W	Lucid reflector wit voor IL-LUCL3	8719214379995	1	2,65	139110
IL-LUCR3S	Lucid reflector chroom voor IL-LUCL3	8720195270010	1	4,20	139110
IL-LUCR3G	Lucid reflector goud voor IL-LUCL3	8720195270027	1	2,65	139110

- 3CCT led 3.000 / 4.000 / 5.000K
- of dim-to-warm 2.000-3.000K
- dual power 6 Watt / 9 Watt én triac dimbaar
- CRI>90 of CRI95

ORION LINEAR 29W DIMBAAR - NIET KOPPELBAAR

Dit Orion armatuur heeft 30% uplight en 70% downlight. Dit geeft een mooi ruimtelijk effect. Dankzij de Orion optiek is het armatuur niet verblindend. De armaturen zijn te gebruiken, bijvoorbeeld als werkplekverlichting boven een bureau. Deze Orion Linear is voorzien van een handige dimknop aan de zijkant van het armatuur. Deze fungeert tevens als aan en uit knop. Om het armatuur te pendelen is 1x een pendelkit met voedingskabel nodig (IL-LOPKIT1B of IL-LOPKIT1W).

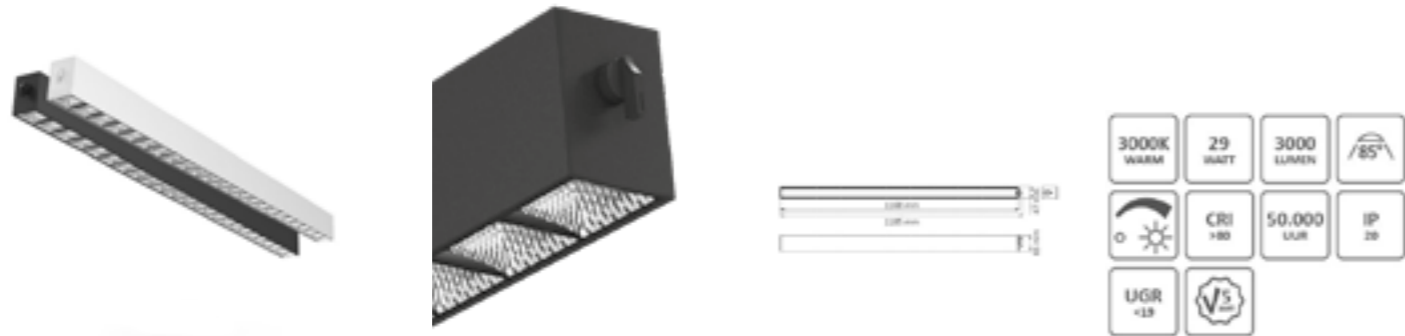

ARTIKEL	OMSCHRIJVING	EAN CODE	M.B.E.	BRUTO PRIJS	KOR.GR
IL-LO30K3AD	Orion Linear led 29W 85° 3.000K up/down zwart dimbaar incl. driver	8719214378813	1	276,30	139117
IL-LO30K3AWD	Orion Linear led 29W 85° 3.000K up/down wit dimbaar incl. driver	8719214378820	1	276,30	139117

ORION LINEAR 29W - KOPPELBAAR

Dit Orion armatuur heeft 30% uplight en 70% downlight. Dit geeft een mooi ruimtelijk effect. Dankzij de Orion optiek is het armatuur niet verblindend. De armaturen zijn individueel te gebruiken, bijvoorbeeld als werkplekverlichting boven een bureau, én koppelbaar. Er zijn L, T, X en rechte koppelstukken verkrijgbaar (in zwart en wit). De bedrading om de armaturen te koppelen is voorbereid, dus plug&play! Vergeet niet de connector (IL-LOACC), pendelset en eindkappen mee te bestellen!



ARTIKEL	OMSCHRIJVING	EAN CODE	M.B.E.	BRUTO PRIJS	KOR.GR
IL-LO30K3A	Orion Linear led 29W 85° 3.000K up/down zwart incl. driver	8719214376840	1	250,60	139117
IL-LO30K3AW	Orion Linear led 29W 85° 3.000K up/down wit incl. driver	8719214376857	1	250,60	139117
IL-LO30K4A	Orion Linear led 29W 85° 4.000K up/down zwart incl. driver	8719214376864	1	250,60	139117
IL-LO30K4AW	Orion Linear led 29W 85° 4.000K up/down wit incl. driver	8719214376871	1	250,60	139117

ORION LINEAR

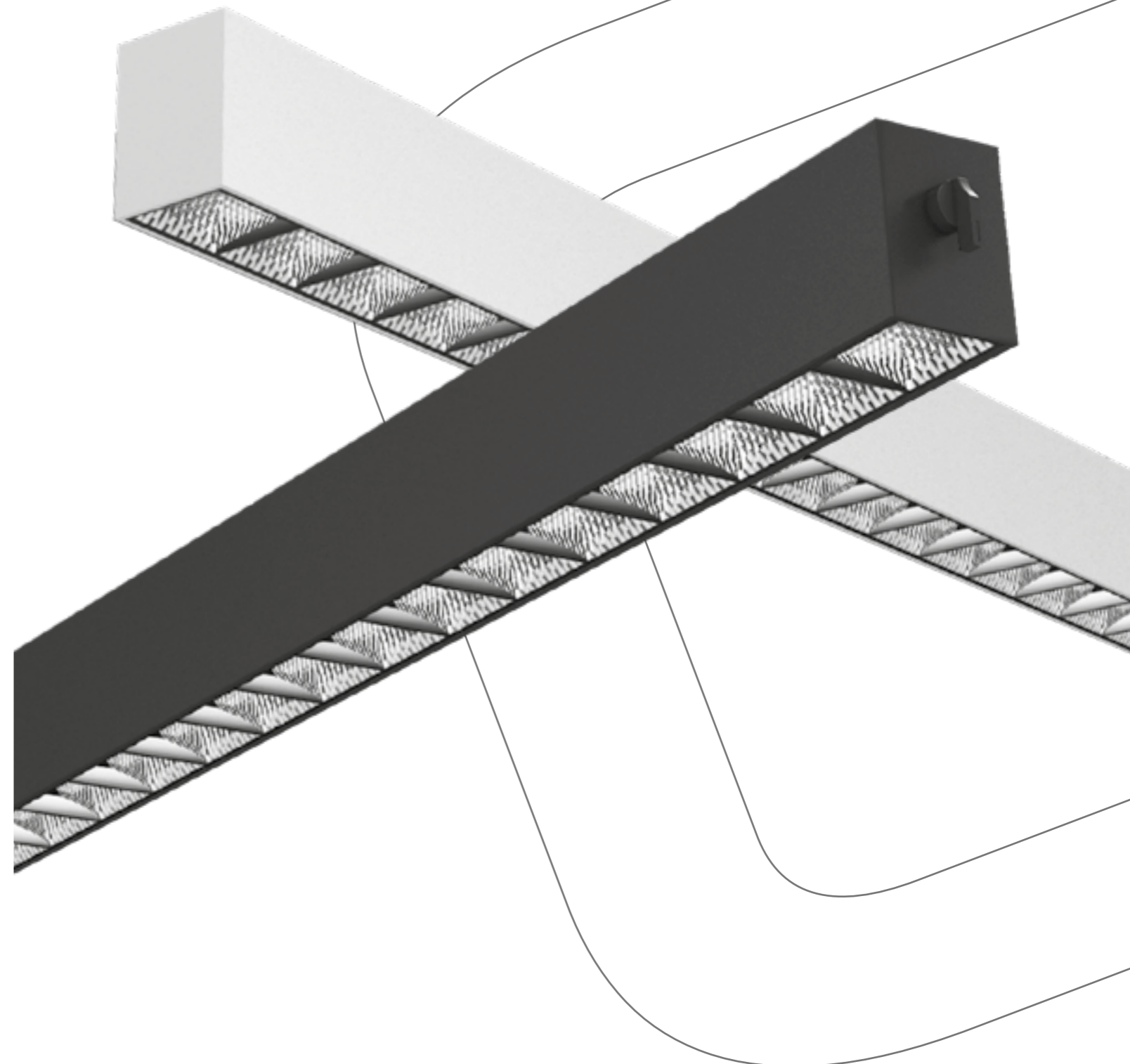

ORION LINEAR EINDKAPPEN & DUMMY PROFIELEN

De eindkappen zorgen voor een nette afwerking. De Orion dummyprofielen zijn te gebruiken om tussen de Orion Linear armaturen te plaatsen op plekken waar geen licht nodig is. Voorzien van bedrading om eenvoudig te koppelen.

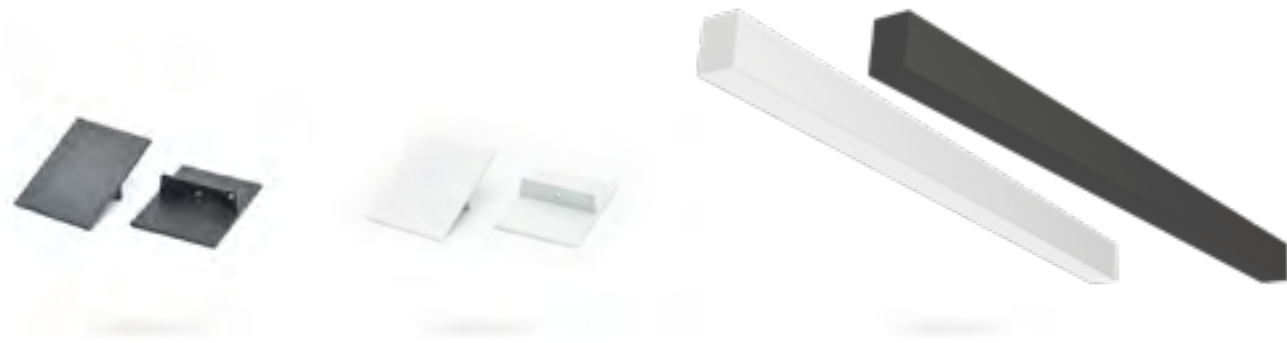

ARTIKEL	OMSCHRIJVING	EAN CODE	M.B.E.	BRUTO PRIJS	KOR.GR
IL-LOEND	Orion Linear eindkap zwart 2 stuks	8719214377021	1	5,15	139117
IL-LOENDW	Orion Linear eindkap wit 2 stuks	8719214377038	1	5,15	139117
IL-LOE	Orion Linear dummyprofiel zonder led zwart	8719214377953	1	73,30	139117
IL-LOEW	Orion Linear dummyprofiel zonder led wit	8719214377960	1	73,30	139117

ORION LINEAR CONNECTOREN

Koppel eenvoudig 2 armaturen aan elkaar door een van onze connectoren. De connectoren zijn verkrijgbaar in 4 opties: L, X, T en recht. De L, X en T connectoren zijn leverbaar in zwart en wit. Wanneer je meerdere armaturen aan elkaar koppelt heb je alleen voor het eerste armatuur de IL-LOACC nodig, hierna verbind je eenvoudig de stroom door via de driver.



ARTIKEL	OMSCHRIJVING	EAN CODE	M.B.E.	BRUTO PRIJS	KOR.GR
IL-LOLC	Orion Linear connector L zwart	8719214377076	1	12,90	139117
IL-LOLCW	Orion Linear connector L wit	8719214377083	1	12,90	139117
IL-LOSCS	Orion Linear connector recht	8719214377045	1	6,45	139117
IL-LOTC	Orion Linear connector T zwart	8719214377052	1	16,10	139117
IL-LOTCW	Orion Linear connector T wit	8719214377069	1	16,10	139117
IL-LOXC	Orion Linear connector X zwart	8719214377090	1	16,10	139117
IL-LOXCW	Orion Linear connector X wit	8719214377106	1	16,10	139117
IL-LOACC	Orion Linear AC connector	8719214377977	1	19,30	139117

ORION LINEAR BEVESTIGING

Om één individueel armatuur te pendelen is 1x een pendelkit met voedingskabel nodig (IL-LOPKIT1B of IL-LOPKIT1W) nodig. Deze set bestaat uit een voedingskabel met daaraan een staalkabel en een losse staalkabel (H05VV-F 3x1.5mm2) van 2 meter.

Wanneer je meerdere armaturen aan elkaar koppelt heb je voor het eerste armatuur 1x pendelset 1 (IL-LOPKIT1B of IL-LOPKIT1W) nodig en 1x connector (IL-LOACC). Voor iedere aangekoppelde Orion armatuur heb je een pendelset 2 (IL-LOPKIT2) nodig. Deze set bestaat uit 2 staalkabels (H05VV-F 3x1.5mm2) van 2 meter. Voor de dimbare Orion heb je enkel een pendelset 1 nodig (IL-LOPKIT1B of IL-LOPKIT1W).



ARTIKEL	OMSCHRIJVING	EAN CODE	M.B.E.	BRUTO PRIJS	KOR.GR
IL-LOPKIT1B	Orion Linear pendelset (stroom- en staalkabel) zwart	8719214377120	1	35,40	139117
IL-LOPKIT1W	Orion Linear pendelset (stroom- en staalkabel) wit	8719214377113	1	35,40	139117
IL-LOPKIT2	Orion Linear pendelkabel (staalkabel) 2 stuks	8719214377014	1	9,70	139117
IL-LOMKIT	Orion Linear ophangbeugels 2 stuks	8719214377959	1	4,95	139117

ORION LINEAR

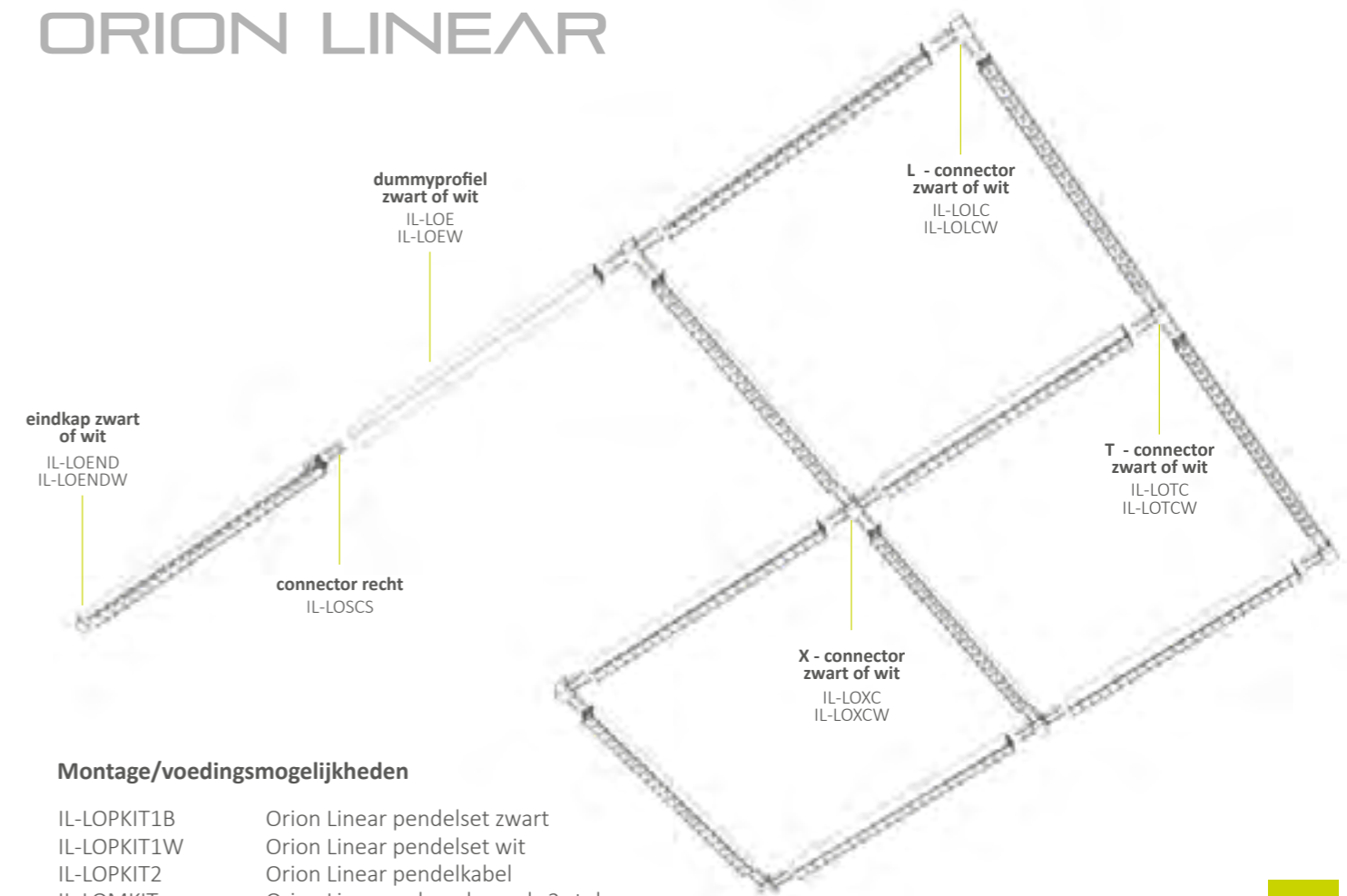

Montage/voedingsmogelijkheden

IL-LOPKIT1B	Orion Linear pendelset zwart
IL-LOPKIT1W	Orion Linear pendelset wit
IL-LOPKIT2	Orion Linear pendelkabel
IL-LOMKIT	Orion Linear ophangbeugels 2 stuks

Kijk voor de meeste actuele prijzen op jacskoopman.nl



TRACKLIGHTS





4. TRACKLIGHTS



Next Multi 3CCT
pag. 79



Wat is de Sensetrack serie?
pag. 82

NIEUW



Next Sense
pag. 84



Sensetrack
pag. 85



Sensetrack recessed
pag. 86



Sensetrack contour
pag. 87



Orion track
pag. 88



NEXT MULTI TRACKLIGHTS

De Next Multi trackspot is strak en modern vormgegeven. Geschikt voor 3-fase railsystemen. De trackspot is leverbaar in zwart en wit. Met de switches achterop kan er geschakeld worden tussen drie lichtkleuren: 3.000, 4.000 en 5.700K. De trackspot met Global adapter is eenvoudig te installeren, 350° te draaien en tot 90° zwenkbaar. Ingebouwde non-flick driver, een stralingshoek van 45° en LED SDCM<3 om de kleurconsistentie te garanderen. De reflector is gemaakt van zuiver aluminium. De weerspiegelende deklaag zorgt hierbij voor een eenvormige en comfortabele lichtbundel.

De 10W en 15W tracks zijn triac dimbaar. De 20W en 30W tracks zijn niet dimbaar, maar beschikken over dual power; kies hierbij zelf het gewenste wattage. De trackspot kent een breed toepassingsgebied, hierbij valt te denken aan onder andere de retail, hotels en restaurants.

NEXT MULTI TRACKLIGHTS 10W 3CCT



op achterzijde
instelbare lichtkleur
3.000/4.000/5.700K
Global adapter



next
SERIES



ARTIKEL	OMSCHRIJVING	EAN CODE	M.B.E.	BRUTO PRIJS	KOR.GR
IL-TN10KSDB	Next Multi led spot 10W 45° 3.000/4.000/5.700K dimbaar zwart	8720195270058	1	50,30	139114
IL-TN10KSDW	Next Multi led spot 10W 45° 3.000/4.000/5.700K dimbaar wit	8720195270065	1	47,40	139114

next
SERIES



3 CCT - 3.000/4.000/5.700K

INSELBARE WATTAGES

GLOBAL ADAPTER

5 JAAR GARANTIE



NEXT MULTI TRACKLIGHTS 15W 3CCT



op achterzijde
instelbare lichtkleur
3.000/4.000/5.700K
Global adapter

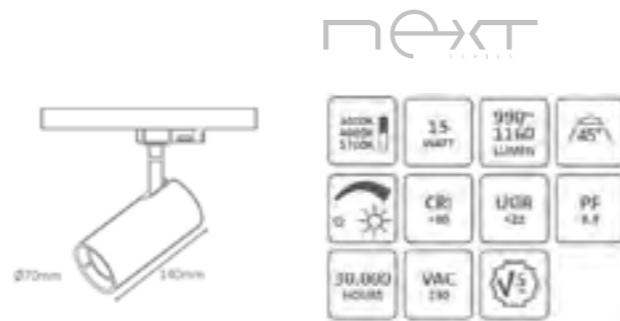

ARTIKEL	OMSCHRIJVING	EAN CODE	M.B.E.	BRUTO PRIJS	KOR.GR
IL-TN15KSDB	Next Multi led spot 15W 45° 3.000/4.000/5.700K dimbaar zwart	8720195270072	1	56,60	139114
IL-TN15KSDW	Next Multi led spot 15W 45° 3.000/4.000/5.700K dimbaar wit	8720195270089	1	53,70	139114

NEXT MULTI TRACKLIGHTS 21W/30W 3CCT



op achterzijde
instelbare lichtkleur 3.000/4.000/5.700K
en instelbare wattages 21W/30W
Global adapter

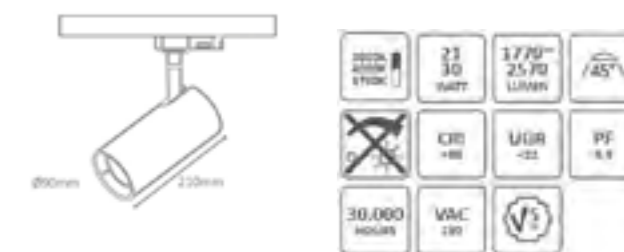

ARTIKEL	OMSCHRIJVING	EAN CODE	M.B.E.	BRUTO PRIJS	KOR.GR
IL-TN30KSB	Next Multi led spot 21/30W 45° 3.000/4.000/5.700K zwart	8720195270119	1	81,90	139114
IL-TN30KSW	Next Multi led spot 21/30W 45° 3.000/4.000/5.700K wit	8720195270126	1	78,00	139114

NEXT MULTI TRACKLIGHTS 14W/20W 3CCT



op achterzijde
instelbare lichtkleur 3.000/4.000/5.700K
en instelbare wattages 14W/20W
Global adapter

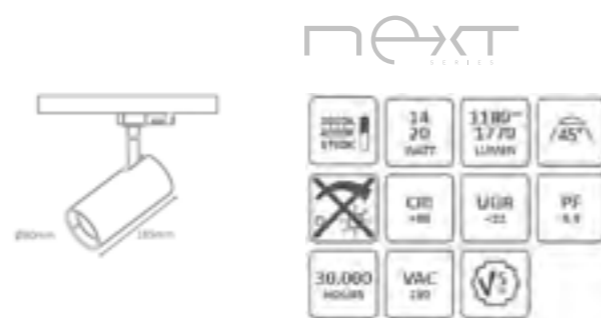

ARTIKEL	OMSCHRIJVING	EAN CODE	M.B.E.	BRUTO PRIJS	KOR.GR
IL-TN20KSB	Next Multi led spot 14/20W 45° 3.000/4.000/5.700K zwart	8720195270096	1	67,30	139114
IL-TN20KSW	Next Multi led spot 14/20W 45° 3.000/4.000/5.700K wit	8720195270102	1	63,90	139114





SENSETRACK

S E R I E S

SENSETRACK SERIES

Een verlichtingsaanpak met de nadruk op accentverlichting maakt het mogelijk om het gebruik van sterk verschillende verlichtingskarakteristieken voor objecten perfect te modelleren. Door te spelen met intensiteit, contrast, kleur, kleurtemperatuur, richting en gelijkmatigheid van het licht, kan worden ingespeeld op trends en behoeftes. De Interlight Sensetrack met AI herkent automatisch het lichtobject en past zelf de optimale instellingen toe.

De trackspot is strak en slank vormgegeven, heeft een compacte cilinderbehuizing en geen zichtbare schroeven. De spots zijn leverbaar met een zwarte of witte behuizing. De sensor is geïntegreerd in de lichtbundel waardoor het richten zeer eenvoudig is.

De Sense trackspot kiest zelf zijn beste lichtkleur en heeft een bereik van 2.700K tot 6.500K met een volledig lightspectrum. Op het moment dat een object met een andere kleur en structuur wordt aangelicht, zal de spot de optimale lichtinstellingen zelf kiezen.

In ons assortiment hebben we twee soorten trackspots. Als je eenvoudig zoekt, kies dan voor de Next Sensetrack. Deze spot kiest automatisch de meest geschikte lichtkleur, maar kan ook handmatig worden ingesteld op een vaste lichtkleur tussen 2.700 en 6.500 Kelvin met de dipswitches aan de achterkant.

Wil je meer controle en de mogelijkheid om spots te groeperen? Dan is de Sensetrack de beste keuze. Deze spots zijn te bedienen via een app en heeft een CRI van 95, wat zorgt voor de perfecte lichtkleur.

Beide types zijn 360° draaibaar en 90° verstelbaar.



SENSETRACK
next sense trackspot



SENSETRACK
trackspot



SENSETRACK
inbouw (track)spot



SENSETRACK
contour trackspot



NEXT SENSE

De Next Sense trackspots van bepalen zelf de meest geschikte lichtkleur voor het uitlichten van een object. Hoe dat kan? Door middel van een sensor in de trackspot, die het aan te lichten object scant en op basis hiervan zelf de optimale instellingen toepast. De sensor is geïntegreerd in de lichtbundel waardoor het richten zeer eenvoudig is. Met wisselende objecten in een showroom of etalage is dit een revolutionaire toepassing.

De trackspot is strak en slank, heeft een compacte cilinderbehuizing en geen zichtbare schroeven. De driver van de spot is verwerkt in de track adapter, voor een betere warmteafvoer. Op de achterkant van de trackspot kan gekozen worden voor automatische modus óf de spot kan standaard worden ingesteld op één van de zeven beschikbare lichtkleuren.

- **Automatische lichtkleurbepaling**
- **Lichtkleurbereik van 2.700K tot 6.500K**
- **Color Rendering Index > 90**
- **Leverbaar in zwart of wit, 30W**

De Nexte Sense Trackspot kan gebruikt worden in onder andere de rail van Staff, Global en Nordic, Erco en Eutrac.

NEXT SENSE TRACKSPOT 30W



via dipswitch in te stellen op automatisch of kies zelf uit één van de 7 lichtkleuren

next

2700K-6500K	30 WATT	MAX. 2850 LUMEN	36°
CRI >90	AI SENSOR	PF >0.9	50.000 HR
AI SENSOR	V5	CE	

ARTIKEL	OMSCHRIJVING	EAN CODE	M.B.E.	BRUTO PRIJS	KOR.GR
IL-T30B36	Next Sensetrack led trackspot 30W 36° 7CCT 2.700-6.500K CRI90 zwart sensor	8720195278368	1	133,10	136126
IL-T30W36	Next Sensetrack led trackspot 30W 36° 7CCT 2.700-6.500K CRI90 wit sensor	8720195278375	1	133,10	136126

SENSETRACK

S E R I E S

SENSETRACK TRACKSPOT

De Sense Trackspot is een geavanceerde, slimme spot die volledig digitaal wordt aangestuurd. Dankzij zijn ingebouwde kunstmatige intelligentie kan deze spot zelfstandig lichtobjecten herkennen en automatisch de optimale instellingen kiezen.

De aansturing van de trackspot gaat middels bluetooth en een speciaal ontwikkelde app. In deze app is het mogelijk om meerdere tracks in een groep te plaatsen zodat je deze gezamenlijk kunt aansturen en coördineren.

Door een CRI van 95 met kleurverbetering geeft de spot dé perfecte lichtkleur.

- **Automatische lichtkleurbepaling**
- **Color Rendering Index 95**
- **Lichtkleurbereik van 2.700K tot 6.500K**
- **Leverbaar in zwart of wit, 15 en 30W**
- **Trackspot, inhoud of contour**

De Sense Trackspot kan gebruikt worden in onder andere de rail van Staff, Global en Nordic. Neem voor het gebruik in een Erco en Eutrac rail contact op met een van onze accountmanagers.

SENSETRACK TRACKSPOT 15W

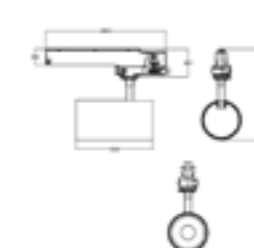

2700K-6500K	15 WATT	MAX. 1150 LUMEN	24°
2700K-6500K	15 WATT	MAX. 1150 LUMEN	36°
CRI 95	AI SENSOR	CD max 850	PF 0.9
AI SENSOR	50.000 HR	VAC 230	V5

ARTIKEL	OMSCHRIJVING	EAN CODE	M.B.E.	BRUTO PRIJS	KOR.GR
IL-AIT15W24	Sensetrack led trackspot 15W 24° 2.700-6.500K CRI95 wit AI sensor	8720195277804	1	144,55	139126
IL-AIT15B24	Sensetrack led trackspot 15W 24° 2.700-6.500K CRI95 zwart AI sensor	8720195277811	1	144,55	139126
IL-AIT15W36	Sensetrack led trackspot 15W 36° 2.700-6.500K CRI95 wit AI sensor	8720195277781	1	144,55	139126
IL-AIT15B36	Sensetrack led trackspot 15W 36° 2.700-6.500K CRI95 zwart AI sensor	8720195277798	1	144,55	139126

SENSETRACK TRACKSPOT 30W

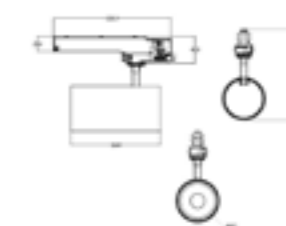

2700K-6500K	30 WATT	MAX. 2300 LUMEN	24°
2700K-6500K	30 WATT	MAX. 2300 LUMEN	36°
CRI 95	AI SENSOR	CD max 1800	PF 0.9
AI SENSOR	50.000 HR	VAC 230	V5

ARTIKEL	OMSCHRIJVING	EAN CODE	M.B.E.	BRUTO PRIJS	KOR.GR
IL-AIT30W24	Sensetrack led trackspot 30W 24° 2.700-6.500K CRI95 wit AI sensor	8720195277767	1	152,50	139126
IL-AIT30B24	Sensetrack led trackspot 30W 24° 2.700-6.500K CRI95 zwart AI sensor	8720195277774	1	152,50	139126
IL-AIT30W36	Sensetrack led trackspot 30W 36° 2.700-6.500K CRI95 wit AI sensor	8720195277743	1	152,50	139126
IL-AIT30B36	Sensetrack led trackspot 30W 36° 2.700-6.500K CRI95 zwart AI sensor	8720195277750	1	152,50	139126



SENSETRACK 15W INBOUW TRACKSPOT

De inbouw versie van deze spot kan ingeschoven fungeren als inbouwspot en uitgeschoven heeft deze nagenoeg dezelfde werking als de trackspot, zonder gebruik van een 3-fase rail. De spot is uitgerust met een tweede slimme sensor. Deze sensor zit aan de buitenkant van de spot. In de app kan diverse data uitgelezen worden, zoals bijvoorbeeld hoeveel klanten/bezoekers langs de spot zijn gelopen.

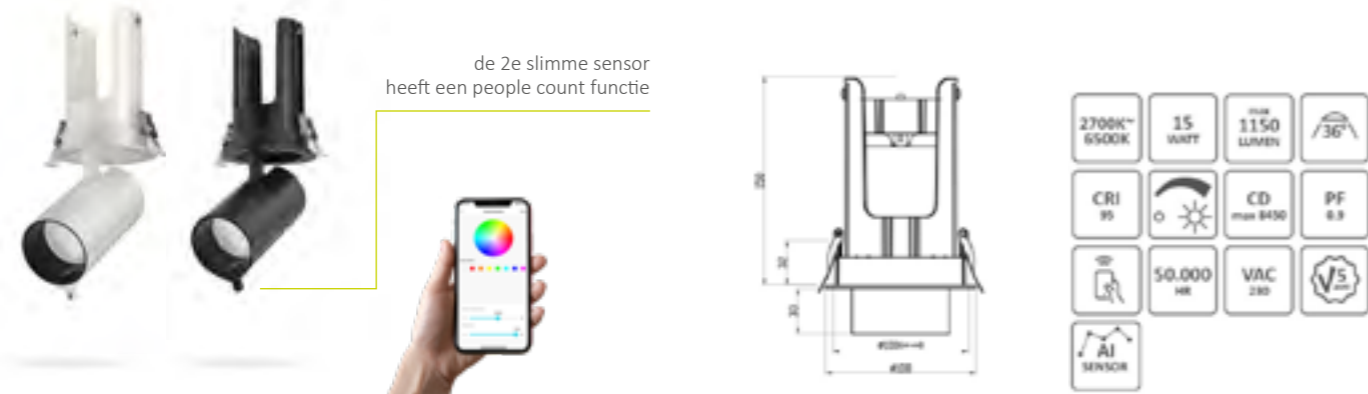

ARTIKEL	OMSCHRIJVING	EAN CODE	M.B.E.	BRUTO PRIJS	KOR.GR
IL-AIRT15W36	SenseTrack led inbouwspot 15W 36° 2.700-6.500K CRI95 zwart 2 AI sensoren	8720195277828	1	154,85	139126
IL-AIRT15B36	SenseTrack led inbouwspot 15W 36° 2.700-6.500K CRI95 wit 2 AI sensoren	8720195277835	1	154,85	139126

SENSETRACK 30W INBOUW TRACKSPOT

De inbouw versie van deze spot kan ingeschoven fungeren als inbouwspot en uitgeschoven heeft deze nagenoeg dezelfde werking als de trackspot, zonder gebruik van een 3-fase rail. De spot is uitgerust met een tweede slimme sensor. Deze sensor zit aan de buitenkant van de spot. In de app kan diverse data uitgelezen worden, zoals bijvoorbeeld hoeveel klanten/bezoekers langs de spot zijn gelopen.

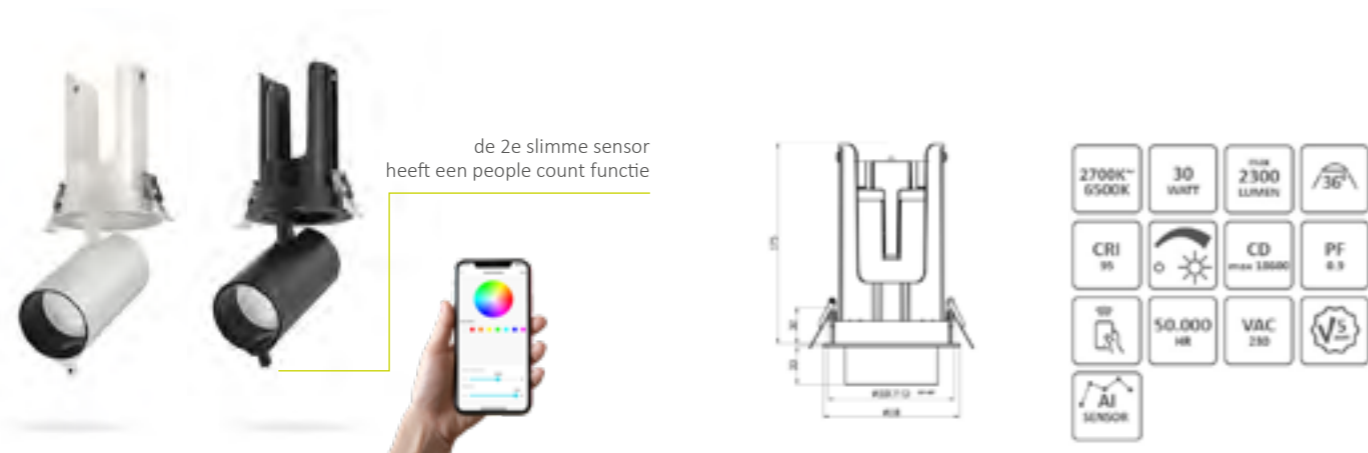

ARTIKEL	OMSCHRIJVING	EAN CODE	M.B.E.	BRUTO PRIJS	KOR.GR
IL-AIRT30W36	SenseTrack led inbouwspot 30W 36° 2.700-6.500K CRI95 zwart 2 AI sensoren	8720195277842	1	168,95	139126
IL-AIRT30B36	SenseTrack led inbouwspot 30W 36° 2.700-6.500K CRI95 wit 2 AI sensoren	8720195277859	1	168,95	139126

SENSETRACK 30W CONTOUR TRACKSPOT

De Sense Contour Trackspot heeft een instelbaar bereik van 2.700K tot 6.500K en biedt een volledig spectrum aan lichtkleuren. Met een indrukwekkende CRI-waarde van 95 met kleurverbetering biedt deze spot een perfecte lichtkleur.

De lichtbundel van de Contour Trackspot kan naar wens worden aangepast. Zo kan de gradenbundel worden ingesteld tussen 24 en 31 graden, en kan ook de scherpste van de lichtbundel worden aangepast. Door de aanwezigheid van ijzeren messen kan de lichtbundel in elke gewenste vorm worden ingesteld, waardoor variatie mogelijk is bij het belichten van ronde, vierkante en rechthoekige objecten.

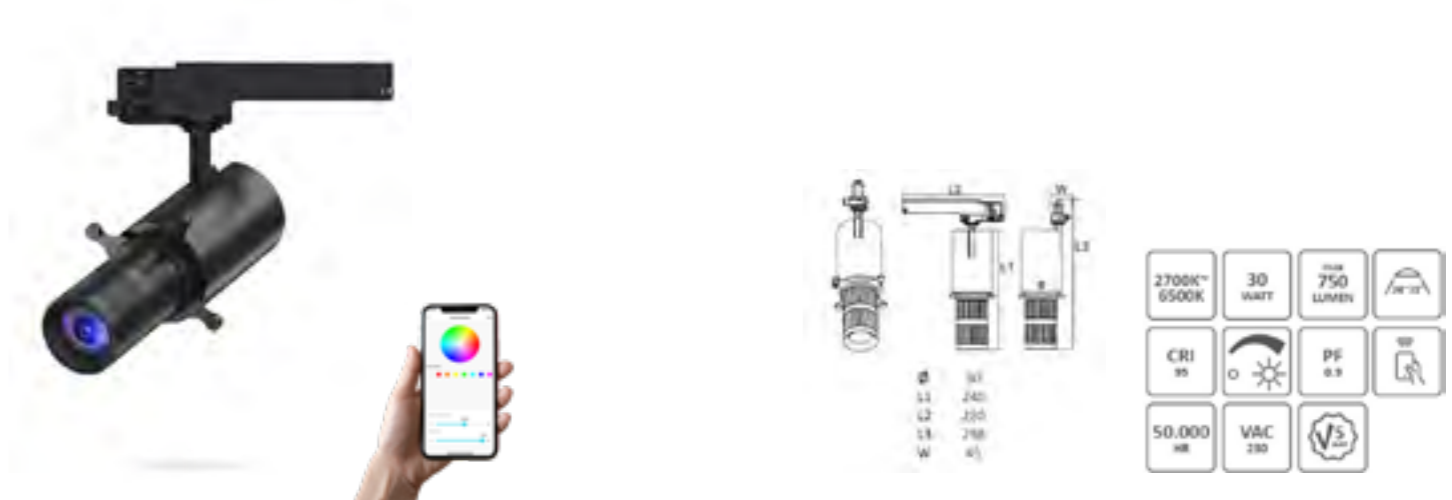

ARTIKEL	OMSCHRIJVING	EAN CODE	M.B.E.	BRUTO PRIJS	KOR.GR
IL-AITC30B24	SenseTrack led contour trackspot 30W 24° 2.700-6.500K CRI95 zwart AI	8720195277989	1	516,15	139126



De recessed versie kan ingeschoven fungeren als inbouwspot en uitgeschoven heeft deze nagenoeg dezelfde werking als de trackspot, zonder gebruik van een 3-fase rail.



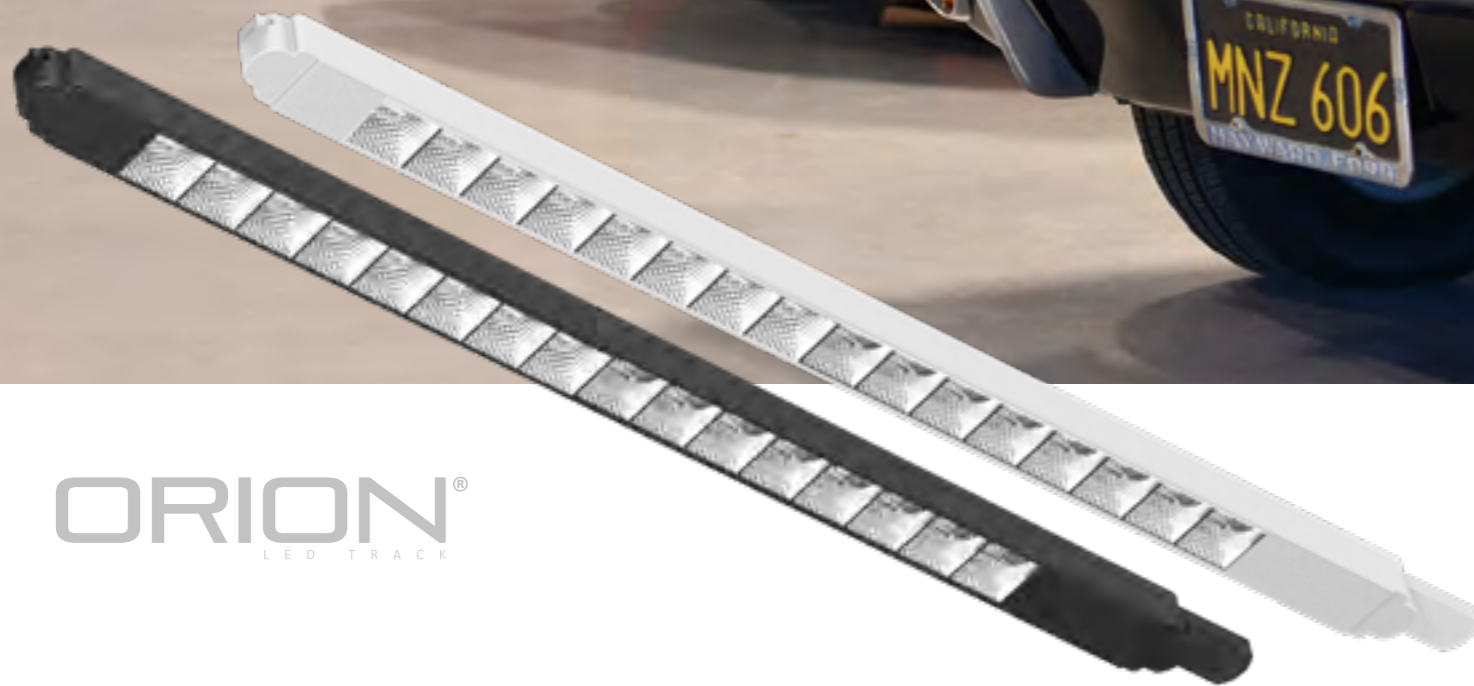

ORION[®]
LED TRACK

ORION TRACKLIGHTS

De Orion Tracks zijn in alle gangbare 3-fase railsystemen te plaatsen. Je hebt geen aparte algemene verlichting meer nodig, alle verlichting kan in de rail geïntegreerd worden.

Dankzij het unieke Orion reflector systeem gaan een hoge lichtopbrengst en een lage verblindingsfactor hand in hand. De perfecte comfortabele oplossing voor retail, musea en exposities.

ORION TRACK 29W ALGEMEEN SCHIJNEND

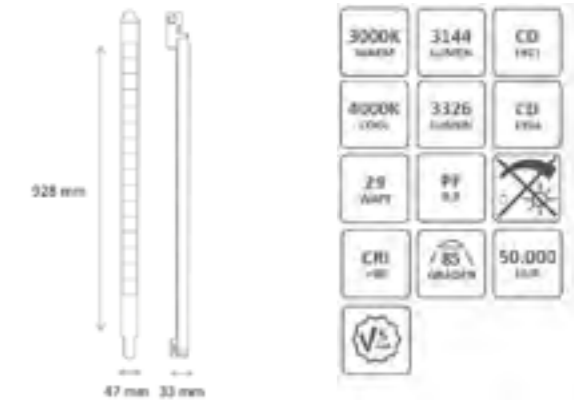
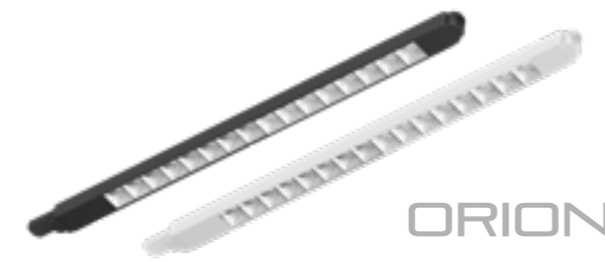

ARTIKEL	OMSCHRIJVING	EAN CODE	M.B.E.	BRUTO PRIJS	KOR.GR
IL-T030K3A	Orion led track 29W 85° 3.000K zwart	8719214375560	1	190,90	139117
IL-T030K3AW	Orion led track 29W 85° 3.000K wit	8719214375546	1	190,90	139117
IL-T030K4A	Orion led track 29W 85° 4.000K zwart	8719214375577	1	190,90	139117
IL-T030K4AW	Orion led track 29W 85° 4.000K wit	8719214375553	1	190,90	139117

ORION TRACK 55W ALGEMEEN SCHIJNEND

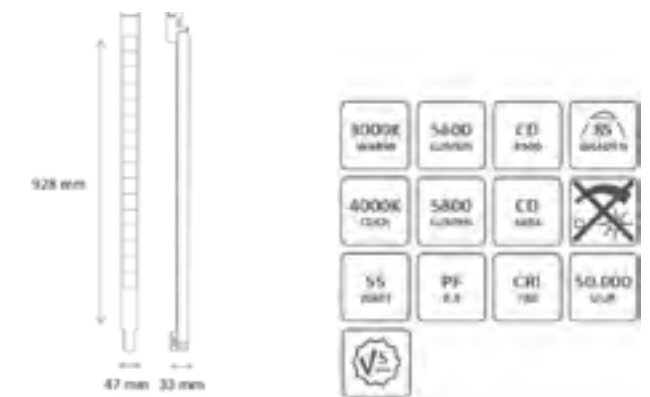
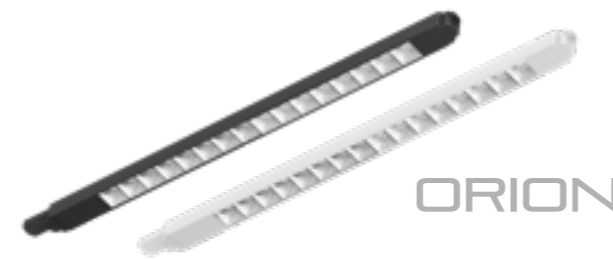

ARTIKEL	OMSCHRIJVING	EAN CODE	M.B.E.	BRUTO PRIJS	KOR.GR
IL-T055K3A	Orion led track 55W 85° 3.000K zwart	8719214375263	1	233,85	139117
IL-T055K3AW	Orion led track 55W 85° 3.000K wit	8719214375188	1	233,85	139117
IL-T055K4A	Orion led track 55W 85° 4.000K zwart	8719214375270	1	233,85	139117
IL-T055K4AW	Orion led track 55W 85° 4.000K wit	8719214375195	1	233,85	139117



UNIVERSELE DRIVERS





5. DRIVERS



Algemene driver informatie
[pag. 94](#)



aan/uit
IL-X3D40
[pag. 96](#)



TRIAC dimbaar
IL-EDD serie
[pag. 96](#)



1-10V dimbaar
IL-X2D15-1-10 & IL-X2D40-1-10
[pag. 98](#)



DALI dimbaar
IL-D29DALI2 & IL-D53DALI2
[pag.98](#)



DALI dimbaar
IL-D14DALI2L & IL-D48DALI2L
[pag. 100](#)



SMART
IL-DT29 & IL-DT48
[pag. 100](#)

UITGEBREIDE MOGELIJKHEDEN

Bij diverse armaturen wordt standaard een driver meegeleverd. Wil je echter een andere driver omdat de meegeleverde driver bijvoorbeeld niet dimt of je graag Dali wil dimmen? Dan hebben we bij Interlight diverse opties. Hieronder leggen we per serie uit wat deze drivers zo speciaal maakt. De multifunctionele drivers van Interlight zijn echte alleskunnners!

IL-X3D40 - AAN/UIT

Deze niet-dimmende constante stroom driver is geschikt voor led modules met een ingangsspanning van 220-240Vac en een output van 650 tot 1000mA. Middels de 3 dipswitches kan de constante uitgangsstroom worden aangepast. De push-fit terminals helpen om de installatietijd te verminderen en beschikken over een mechanische trekcontlasting.

De IL-X3D40 heeft een flicker percentage lager dan 3% en is ENEC gecertificeerd.

- Eenvoudige en snelle aansluiting met push-fit terminals en clip-on eindkap voor trekcontlasting
- Grote bedradingsruimte
- Loop in en loop out functie, max. 2.5mm² doorsnede L, L, N, N geslagen draad of massieve draad
- Voor inspectie van losse bedrading hoeft de transparante eindkap niet geopend te worden.
- Sluit maximaal 65 stuks aan op één circuit breaker.

IL-EDD SERIE - TRIAC dimbaar

De universele Easyfit drivers zijn verkrijgbaar in 4 versies, te weten 8W, 11W, 15W en 20W. Voor elke downlight is er dan ook een geschikte driver.

De drivers zijn dimbaar middels fase af- en aansnijding. Tevens zijn de drivers no-flick drivers, dit betekent dat het flicker percentage lager dan 5% is. Flicker (trillingen in het licht) kan hoofdpijn, concentratieproblemen en zelfs epileptische aanvallen veroorzaken. Door te kiezen voor een no-flick driver voorkomt u deze problemen. Zeker in situaties waar mensen vele uren per dag gebruik maken van de verlichting, zoals in kantoren, ziekenhuizen en scholen, is een no-flick driver een must.

IL-X2D15-1-10 & IL-X2D40-1-10 - 1-10V dimbaar

De IL-X2D drivers leveren een constante stroom en bieden een uitgangsspanning variërend tussen 14V en 42V. De driver zonder ventilatoren is ontworpen om te kunnen werken bij een omgevingstemperatuur van -20°C tot 45°C onder vrije luchtconvectie. Interlight combineert 1-10V, 10V en wattage-selecteerbare functies. Hierdoor zijn de drivers compatibel met veel 1-10V dimmers. Dankzij de 3 dipswitches schakel je eenvoudig tussen diverse ingangstromen. Bij de IL-X2D15-1-10 varieert deze stroom tussen 160mA en 350mA. Bij de IL-X2D40-1-10 varieert deze tussen de 400mA en 1100mA.

De drivers zijn ENEC gecertificeerd. Op onze website vind je een overzicht met armaturen en dimmers waarmee deze drivers zijn getest.

- Eenvoudige en snelle aansluiting met push-fit terminals en clip-on eindkap voor trekcontlasting
- Flicker Free (<3% flicker percentage)
- Levensduur van >50.000 uur bij 25°C
- Voor inspectie van losse bedrading hoeft de transparante eindkap niet geopend te worden.

IL-D14DALI2L & IL-D48DALI2L - DALI dimbaar

Deze drivers beschikken over dipswitches om verschillende mA-waarden te kiezen. Zo kan je de driver eenvoudig op de geschikte output voor jouw armatuur instellen. Daarnaast zijn ze op meerdere manieren te dimmen: DALI2 dimbaar en PUSH dimbaar. De drivers hebben dankzij de ruime opbouw voldoende aansluitruimte en zijn voorzien van handige push-terminals zodat ze snel ingesteld en aangesloten kunnen worden. Deze Dali drivers zijn beide doorlusbaar.

IL-D29DALI2 & IL-D53DALI2 - DALI dimbaar

De IL-D29DALI2 en IL-D53DALI2 zijn one4all-versies, het combineert DALI-2, Push-DIM en 0-10V dimming. De drivers hebben een regelbare stroom van 650mA tot 1100mA/250mA-600mA, middels de dipswitches is dit eenvoudig in te stellen. De driver heeft dankzij de ruime opbouw voldoende aansluitruimte en is voorzien van handige push-fit terminals zodat de drivers snel ingesteld en aangesloten kunnen worden. De drivers zijn DALI getest en goedgekeurd volgens IEC 62386 deel 102 (DALI-2), 207. ENEC, CE, CB goedgekeurd door TUV SUD, SAA, Ctick gekwalificeerd.

- Ingebouwd permanent geheugen voor DALI en Push-DIM, 100.000 keer geheugen.
- Flicker Free (<3% flicker percentage)
- Instelbare, constante stroomuitgang van 650 tot 1100 mA en 250 tot 600 mA
- One4all design: DALI-2, Push-DIM, 0-10V, 10V PWM

L-DT29 & IL-DT48 - THING SMART

Wanneer je kiest voor Interlight Thing heb je een volledig lichtcontrole systeem dat schaalbaar en toekomst-proof is. De Thing drivers zijn voorzien van een Thing node waarmee je elk armatuur eenvoudig slim maakt. De driver is eenvoudig aan te sturen met de Interlight Thing app en kan gekoppeld worden aan een sensor of geplaatst worden in een groep met meerdere nodes.

Thing sensoren en componenten zijn niet afhankelijk van een (wifi) netwerk, maar bouwen samen hun eigen draadloze netwerk. Een netwerk dat onbeperkt schaalbaar is, tot meer dan 10.000 nodes (netwerkpunten). Toepasbaar dus in kleine en hele grote gebouwen.

Een Thing netwerk kan – naast lichtbesturing – ook heel veel data leveren aan andere systemen in een gebouw. En dit alles tegen een zeer lage total cost of ownership, door de grote mate van installatiegemak en daarmee aanzienlijke besparingen in tijd, materiaal en fouten.

De Thing drivers zijn voorzien van push-fit klemmen voor het eenvoudig aansluiten van de bedrading. De driver is uitgerust met 3 dipswitch schakelaars, zodat de uitgangsstroom kan worden geselecteerd. De driver wordt alleen aangesloten op het stroomnetwerk, er wordt een draadloze connectie gemaakt met de Thing app. Kijk voor meer informatie op onze Thing pagina of bekijk de uitgebreide datasheet voor alle specificaties van de driver.

- Onbeperkt schaalbaar
- Maak je armatuur in handomdraai smart
- Kan naast lichtbesturing ook data leveren
- Draadloze connectie
- Instellen en bedienen met de Thing app

ENEC

De drivers zijn ENEC gecertificeerd, wat wil zeggen dat alle componenten, het complete product én de fabriek aan de gestelde eisen voldoen. ENEC is het Europese kwaliteitskeurmerk voor elektrische producten dat aantoont dat het voldoet aan de Europese normen (EN). Zie www.enec.com voor meer info.

WAT IS FLICKER?

Steeds meer Interlight armaturen worden geleverd met een no-flick driver. Flicker (trillingen in het licht) kan hoofdpijn, concentratieproblemen en zelfs epileptische aanvallen veroorzaken. Door te kiezen voor een no-flick driver voorkomt u deze problemen. Zeker in situaties waar mensen vele uren per dag gebruik maken van de verlichting, zoals in kantoren, ziekenhuizen en scholen, is een no-flick driver een must.

Drivers van led armaturen zorgen ervoor dat wisselspanning wordt omgezet in gelijkspanning door middel van een zogenaamde gelijkrichter. Wanneer de driver van onvoldoende kwaliteit is verloopt deze omzetting niet goed waardoor flicker ontstaat. Volgens de norm (IEEE 1789 2015) wordt een flickerpercentage boven de 35% als hinderlijk ervaren en is dus niet acceptabel. Een percentage lager dan 35% ervaar je niet bewust maar kan nog steeds invloed hebben. Een percentage lager dan 15% is wenselijk omdat er dan geen effecten zijn op de mens.

OOK HANDIG:

IL-DBOX doorlusbare aansluitbox:

In deze catalogus staat per armatuur aangegeven welke van deze drivers toegepast kan worden (indien van toepassing). De IL-DBOX kan bij elke driver gebruikt worden



IL-X3D40 | AAN/UIT



ARTIKEL	OMSCHRIJVING	EAN CODE	M.B.E.	BRUTO PRIJS	KOR.GR
IL-X3D40	Driver led dip switch 650 tot 1.000mA niet dimbaar	8719214378288	1	25,20	139121

IL-X3D40 DIPSWITCH INSTELLING



OUTPUT			DIPSWITCH		
Voltage	Current	Power	1	2	3
24-40V	650mA	26.0W	-	-	-
	700mA	28.0W	-	-	ON
	750mA	30.0W	-	ON	-
	800mA	32.0W	-	ON	ON
	850mA	34.0W	ON	-	-
24-38V	900mA	36.0W	ON	-	ON
	950mA	36.1W	ON	ON	-
	1000mA	38.0W	ON	ON	ON

IL-EDD SERIE | TRIAC DIMBAAR



ARTIKEL	OMSCHRIJVING	EAN CODE	M.B.E.	BRUTO PRIJS	KOR.GR
IL-EDD3D	Easyfit led driver 8W 180mA/230V dimbaar	8719214374112	1	16,50	139110
IL-EDD4D	Easyfit led driver 11W 250mA/230V dimbaar	8719214374143	1	16,50	139110
IL-EDD6D	Easyfit led driver 15W 400mA/230V dimbaar	8719214374174	1	19,85	139110
IL-EDD8D	Easyfit led driver 20W 500mA/230V dimbaar	8719214374204	1	23,50	139110





IL-X2 SERIE | 1-10V DIMBAAR



ARTIKEL	OMSCHRIJVING	EAN CODE	M.B.E.	BRUTO PRIJS	KOR.GR
IL-X2D15-1-10	Driver led dip switch 160 tot 350mA 1-10V dimbaar	8719214377274	1	33,55	139121
IL-X2D40-1-10	Driver led dip switch 400 tot 1.100mA 1-10V dimbaar	8719214377281	1	41,25	139121

IL-X2D15-1-10 DIPSWITCH INSTELLING



OUTPUT			DIPSWITCH		
Voltage	Current	Power	1	2	3
14-42V	160mA	6.8W	-	-	-
	180mA	7.6W	-	-	ON
	220mA	9.3W	-	ON	ON
	280mA	11.8W	ON	-	ON
	320mA	13.5W	ON	ON	-
	350mA	14.7W	ON	ON	ON

IL-X2D40-1-10 DIPSWITCH INSTELLING



OUTPUT			DIPSWITCH		
Voltage	Current	Power	1	2	3
14-42V	400mA	16.8W	-	-	-
	500mA	21.0W	-	-	ON
	600mA	25.2W	-	ON	-
	700mA	29.4W	-	ON	ON
	800mA	33.6W	ON	-	-
	900mA	37.8W	ON	-	ON
14-38V	1000mA	38.0W	ON	ON	-
	1100mA	41.8W	ON	ON	ON

IL-D SERIE | DALI2 DIMBAAR



ARTIKEL	OMSCHRIJVING	EAN CODE	M.B.E.	BRUTO PRIJS	KOR.GR
IL-D29DALI2	Driver led universeel DALI2 max. 600mA/29W	8719214376444	1	63,15	139110
IL-D53DALI2	Driver led universeel DALI2 max. 1.100mA/53W	8719214376437	1	63,15	139110

IL-D29DALI2 DIPSWITCH INSTELLING



OUTPUT			DIPSWITCH				
Voltage	Current	Power	1	2	3	4	5
14-42V	250mA	10.5W	-	-	-	-	-
	300mA	12.6W	ON	-	-	-	-
	350mA	14.7W	-	ON	-	-	-
	400mA	16.8W	ON	ON	-	-	-
	450mA	18.9W	-	-	ON	-	-
	500mA	21.0W	ON	-	ON	-	-
	550mA	23.1W	-	ON	ON	-	-
	600mA	25.2W	ON	ON	ON	-	-

IL-D53DALI2 DIPSWITCH INSTELLING



OUTPUT			DIPSWITCH				
Voltage	Current	Power	1	2	3	4	5
14-42V	650mA	27.3W	-	-	-	-	-
	700mA	29.4W	ON	-	-	-	-
	750mA	31.5W	-	ON	-	-	-
	800mA	33.6W	-	-	ON	-	-
	850mA	35.7W	ON	-	ON	-	-
	900mA	37.8W	-	ON	ON	-	-
	950mA	39.9W	-	-	-	ON	ON
	1000mA	42.0W	ON	-	ON	ON	-
	1050mA	44.1W	-	ON	ON	ON	-
	1100mA	46.2W	ON	ON	ON	ON	-



IL-D SERIE | DALI2 DIMBAAR DOORLUSBAAR



ARTIKEL	OMSCHRIJVING	EAN CODE	M.B.E.	BRUTO PRIJS	KOR.GR
IL-D14DALI2L	Driver led universeel DALI2 max. 350mA/14W loopable	8719214379315	1	40,55	139110
IL-D48DALI2L	Driver led universeel DALI2 max. 1.100mA/48W loopable	8719214379308	1	60,15	139110

IL-DT SERIE | THINQ SMART



ARTIKEL	OMSCHRIJVING	EAN CODE	M.B.E.	BRUTO PRIJS	KOR.GR
IL-DT29	Thing driver dip switch 250 tot 600mA	8720195276241	1	91,00	139118
IL-DT48	Thing driver dip switch 650 tot 1.100mA	8720195276258	1	93,90	139118

IL-D14DALI2 DIPSWITCH INSTELLING



OUTPUT			DIPSWITCH		
Voltage	Current	Power	1	2	3
14-40V	120mA	4.8W	ON	ON	ON
	160mA	6.4W	ON	-	ON
	180mA	7.2W	-	ON	ON
	220mA	8.8W	ON	-	-
	250mA	10W	-	ON	-
	280mA	11.2W	-	-	ON
	350mA	14W	-	-	-

IL-D48DALI2 DIPSWITCH INSTELLING



OUTPUT			DIPSWITCH			
Voltage	Current	Power	1	2	3	4
14-42V	650mA	27.3W	-	-	-	-
	700mA	29.4W	ON	-	-	-
	750mA	31.5W	-	ON	-	-
	800mA	33.6W	-	-	ON	-
	850mA	35.7W	ON	-	ON	-
	900mA	37.8W	-	ON	ON	-
	950mA	39.9W	-	-	-	ON
14-38V	1050mA	39.9W	-	ON	ON	ON
	1100mA	41.8W	ON	ON	ON	ON

IL-DT29 DIPSWITCH INSTELLING

THINQ



OUTPUT			DIPSWITCH			
Voltage	Current	Power	1	2	3	4
14-42V	250mA	10.5W	-	-	-	-
	300mA	12.6W	ON	-	-	-
	350mA	14.7W	-	ON	-	-
	400mA	16.8W	ON	ON	-	-
	450mA	18.9W	-	-	ON	-
	500mA	21.0W	ON	-	ON	-
	550mA	23.1W	-	ON	ON	-
600mA	25.2W	ON	ON	ON	-	

IL-DT48 DIPSWITCH INSTELLING

THINQ



OUTPUT			DIPSWITCH			
Voltage	Current	Power	1	2	3	4
14-42V	650mA	27.3W	-	-	-	-
	700mA	29.4W	ON	-	-	-
	750mA	31.5W	-	ON	-	-
	800mA	33.6W	-	-	ON	-
	850mA	35.7W	ON	-	ON	-
	900mA	37.8W	-	ON	ON	-
	950mA	39.9W	-	-	-	ON
14-38V	1050mA	39.9W	-	ON	ON	ON
	1100mA	41.8W	ON	ON	ON	ON



NOODVERLICHTING





“aan te sluiten op vrijwel elk armatuur”

NOOD-/VLUCHTWEGVERLICHTING MODULE

Met auto-test inverter en batterij backup. Eenvoudige plug & play installatie. Output: 2.5 Watt, 20-60Vdc. Deze module is reeds voorzien van lithium batterij (3.000mAh) voor een minimale batterij backup van 3 uur. De module wordt standaard uitgevoerd met aansluitsnoeren en benodigde DC-kabels; hiermee is deze module plug & play. Uiteraard kan dit aansluitsnoer ook verwijderd worden, zodat de module direct bedraad kan worden. Geleverd inclusief 2 extra male/female DC adapter snoeren, zodat vrijwel ieder armatuur passend is. Deze module kan op drie manieren worden aangesloten: aan/uit schakelbaar, always ON en always OFF. Met led indicatie-lamp inclusief testknop functie. Voor meer informatie, raadpleeg de handleiding.



ARTIKEL	OMSCHRIJVING	EAN CODE	M.B.E.	BRUTO PRIJS	KOR.GR
IL-DCISET+	Noodverlichtingsmodule met inverter en batterij 3.000mAh	8719214379537	1	120,80	139110





LED PANELEN





7. LED PANELEN



Algemene informatie
[pag. 110](#)



Easyfit Next / Next+
[pag. 112](#)



Dream+ Slim edge
[pag. 118](#)

NIEUW



Orion Squares
[pag. 124](#)



Orion
[pag. 126](#)



Easyfit IP65
[pag. 132](#)



Thing Smart
[pag. 136](#)

DRIE AANDACHTSPUNTEN

Er zijn ontzettend veel led panelen op de markt. Maar hoe kies je uit het gigantische aanbod het juiste paneel? Hieronder de drie belangrijkste aandachtspunten bij de keuze van het juiste led paneel.

1. De toepassing

Uitgangspunt is een bestaande situatie, of in het geval van nieuwbouw de gewenste situatie. Wat gaat u doen in de ruimte waar de armaturen geplaatst moeten worden? Wanneer het een kantoor betreft bent u gebonden aan een aantal regels waaraan het armatuur moet voldoen. Dat maakt de keuze alvast iets makkelijker want dan vallen veel panelen af. Belangrijkste criteria zijn de lichthoeveelheid en de verblindingsfactor. Ga je achter een beeldscherm werken of tekenen? Kies dan voor een armatuur met een UGR lager dan 19. Plaats je het armatuur in een gang, kantine of andere 'verkeersruimte'? Dan voldoet een armatuur met een UGR lager dan 25. Voor een werkplek is een luxniveau van 500 lux minimaal. Kijk tenslotte ook naar de kwaliteit van de driver, let op de levensduur en het flickerpercentage. Percentages boven 35% kunnen hoofdpijn en concentratieproblemen veroorzaken!

2. Het design

Het oog wil ook wat. Opalen led panelen zijn heel populair, maar dit ontwerp heeft ook nadelen. Er gaat veel licht verloren omdat het licht naar alle kanten verspreid wordt. Er zijn ook andere armaturen beschikbaar die het licht veel slimmer distribueren. Het Orion paneel van Interlight is zo vormgegeven dat het licht direct naar beneden, naar de werkplek, gaat. Dit heeft twee grote voordelen: je hebt minder energie nodig om dezelfde lichthoeveelheid op de werkplek te krijgen én het geeft veel meer rust aan het plafond! Zowel in grote kantoorruimtes als kleine ruimtes is dit ideaal.

3. Extra's

Dan nog de extra's. Je kunt ervoor kiezen de armaturen in een systeemplafond te plaatsen, maar er zijn ook opbouwsets, pendelsets en veren verkrijgbaar. Kijk zeker ook naar de mogelijkheden van sensoren. Denk aan aanwezigheidsdetectie en omgevingslicht om extra energie te besparen, maar ook naar nieuwe mogelijkheden die de integratie met 'the Internet of Things' brengt. Door armaturen te kiezen die voorzien zijn van slimme sensoren wordt allerlei randapparatuur ineens onnodig en haal je veel meer uit een armatuur.





next
SERIES

EASYFIT NEXT PANELEN

In deze serie armaturen komen de beste producteigenschappen samen: Een super hoge lichtopbrengst, comfortabel lichtbeeld mét 7 jaar garantie!

Alle Easyfit Next (UGR 22) en Next+ (UGR <19) armaturen voldoen aan de NEN 12464-1 norm. De Next varianten zijn ideaal voor de algemene ruimtes van kantoren, wachtruimtes van zorginstellingen en in gangen. De Next+ varianten hebben een prismatische dekplaat die ervoor zorgt dat het licht totaal niet verblindend is. Om deze redenen zijn de armaturen ideaal op plekken waar achter een beeldscherm gewerkt wordt, zoals kantoren, zorginstellingen, recepties en klaslokalen.

Technische specificaties:

- 3cct - lichtkleur instelbaar 3.000 / 3.500 / 4.000K
- Extreem efficiënt >120lm/W
- Stevig, lichtgewicht paneel, kan tegen een stootje.
- Hoogwaardige led chips voorzien van PMMA optiek, dit materiaal verkleurt niet. Je bent dus verzekerd van een jarenlang stabiel lichtbeeld zonder kleurverschillen.
- Goede kleurweergave: CRI > 82
- Leds zijn geplaatst op een aluminium plaat, voor goede warmteafvoer.
- Zowel de driver als de leds worden niet maximaal belast, waardoor ze langer meegaan.
- CE & ENEC (driver) gecertificeerd

Installatiegemak:

- Dankzij de steker-koppeling verbinding is iedere Interlight driver in no-time aan het armatuur te koppelen.
- De driver is voorzien van steekklemmen, zodat de voedingskabel snel en veilig gemonteerd kan worden.
- Lichtgewicht paneel

Voor de eindgebruiker:

- Super efficiënt paneel, ten opzichte van de meest gangbare led armaturen 25% minder energieverbruik met dezelfde lichtopbrengst
- Sneller terugverdiend
- 7 jaar garantie
- Prettig lichtbeeld
- Flicker free Interlight drivers: Voorkomt hinderlijke trillingen, hoofdpijn of concentratieproblemen
- Accessoires verkrijgbaar: Opbouwset, pendelset en veren.

EASYFIT NEXT PANEEL 60X60 3CCT 3.000/3.500/4.000K UGR22

next

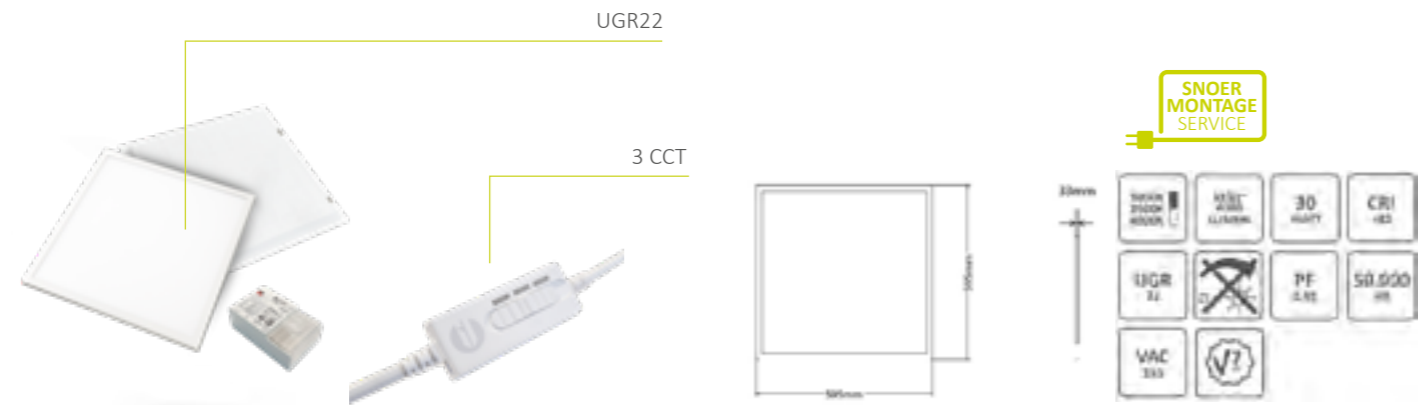

ARTIKEL	OMSCHRIJVING	EAN CODE	M.B.E.	BRUTO PRIJS	KOR.GR
IL-PN595	Easyfit Next led paneel 30W (595x595x33mm) 3.000/3.500/4.000K UGR22 incl. driver	8720195277682	1	72,20	139121

EASYFIT NEXT+ PANEEL 60X60 3CCT 3.000/3.500/4.000K UGR<19

next

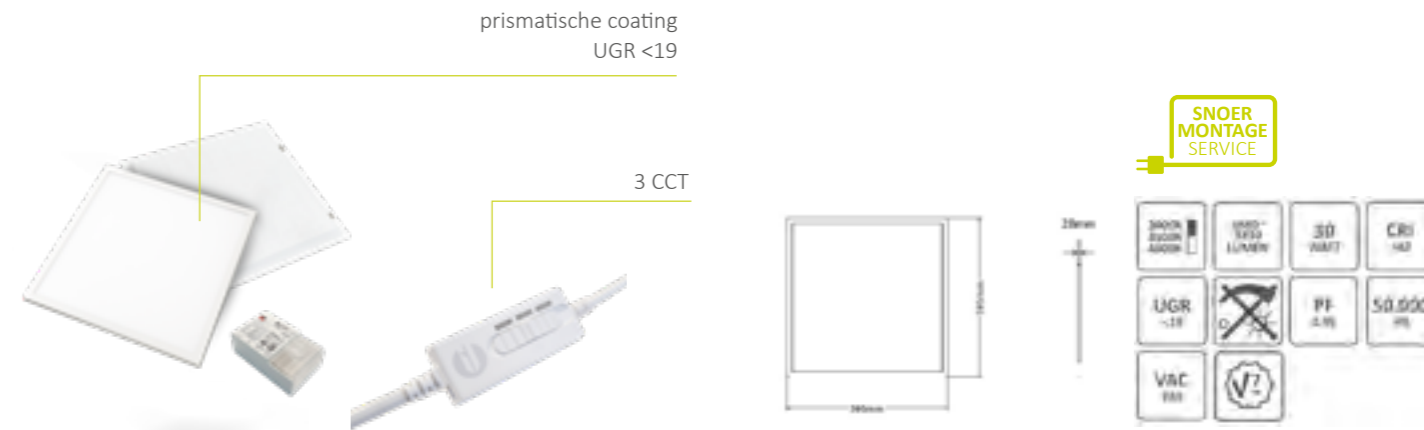

ARTIKEL	OMSCHRIJVING	EAN CODE	M.B.E.	BRUTO PRIJS	KOR.GR
IL-PN595U	Easyfit Next+ led paneel 30W (595x595x28mm) 3.000/3.500/4.000K UGR<19 incl. driver	8720195277705	1	77,50	139121

EASYFIT NEXT PANEEL 120X30 3CCT 3.000/3.500/4.000K UGR22

next

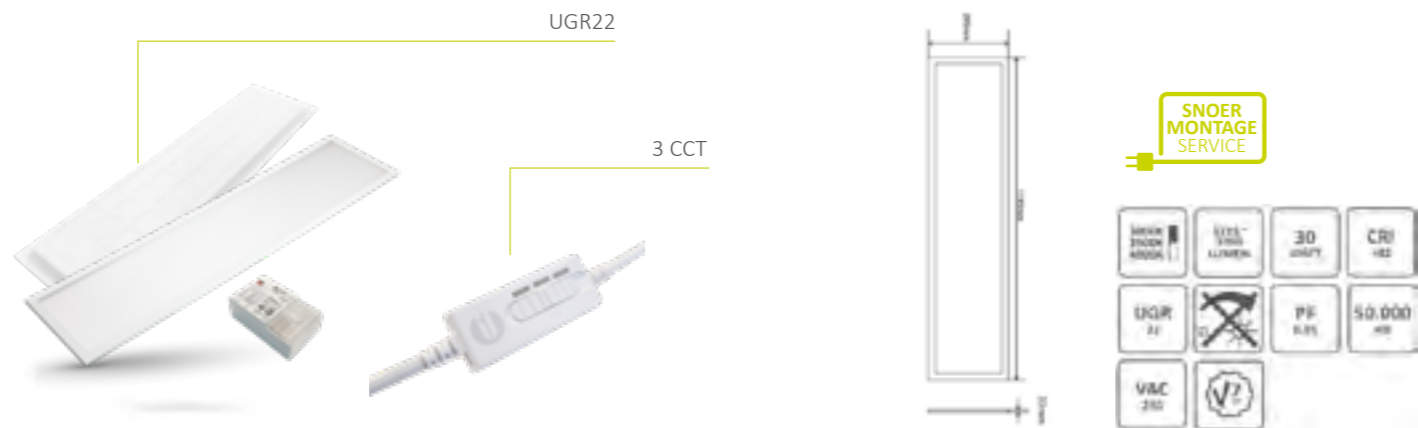

ARTIKEL	OMSCHRIJVING	EAN CODE	M.B.E.	BRUTO PRIJS	KOR.GR
IL-PN195	Easyfit Next led paneel 30W (1195x295x33mm) 3.000/3.500/4.000K UGR22 incl. driver	8720195277699	1	76,15	139121

EASYFIT NEXT+ PANEEL 120X30 3CCT 3.000/3.500/4.000K UGR<19

next



ARTIKEL	OMSCHRIJVING	EAN CODE	M.B.E.	BRUTO PRIJS	KOR.GR
IL-PN195U	Easyfit Next+ led paneel 30W (1195x295x28mm) 3.000/3.500/4.000K UGR<19 incl. driver	8720195277712	1	81,85	139121



EASYFIT NEXT+ PANEEL 60X60 3CCT 3.000/3.500/4.000K UGR<19 EXCLUSIEF DRIVER

Stel de gekozen driver in op maximaal 800 mA.

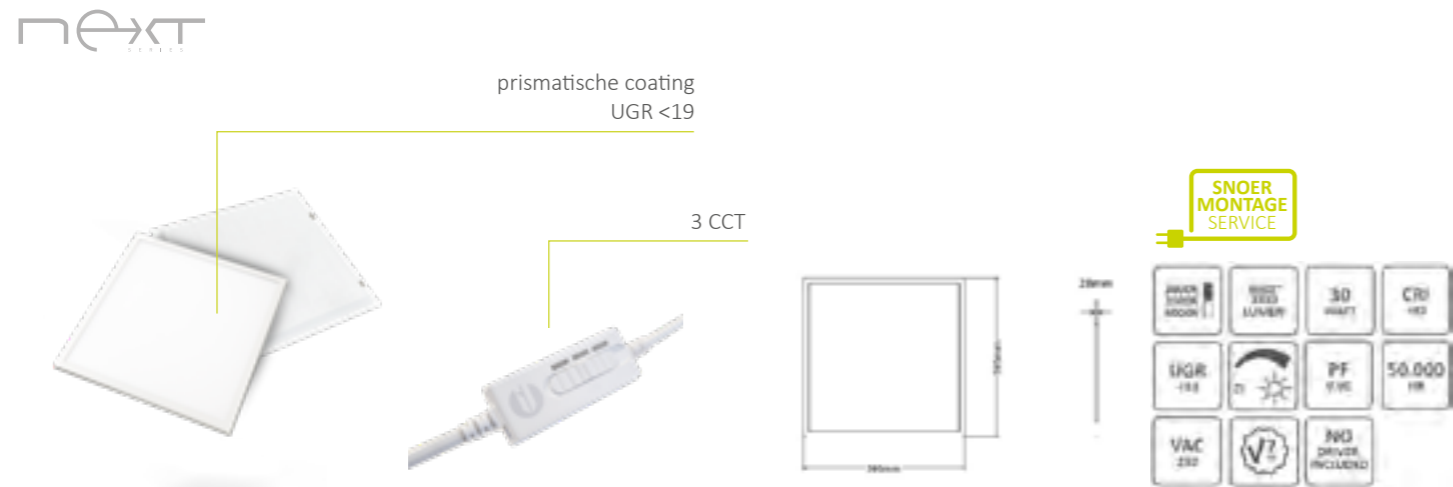

ARTIKEL	OMSCHRIJVING	EAN CODE	M.B.E.	BRUTO PRIJS	KOR.GR
IL-PN595US	Easyfit Next+ led paneel 30W (595x595x28mm) 3.000/3.500/4.000K UGR<19 ex. driver	8720195277729	1	55,95	139121
IL-X3D40	Driver led dip switch 650 tot 1.000mA niet dimbaar	8719214378288	1	25,20	139121
IL-X2D40-1-10	Driver led dip switch 400 tot 1.100mA 1-10V dimbaar	8719214377281	1	41,25	139121
IL-D53DALI2	Driver led universeel DALI2 max. 1.100mA/53W	8719214376437	1	63,15	139110
IL-D48DALI2L	Driver led universeel DALI2 max. 1.100mA/48W loopable	8719214379308	1	60,15	139110
IL-DT48	Thinq driver dip switch 650 tot 1.100mA	8720195276258	1	93,90	139118

EASYFIT NEXT+ PANEEL 120X30 3CCT 3.000/3.500/4.000K UGR<19 EXCLUSIEF DRIVER

Stel de gekozen driver in op maximaal 800 mA.

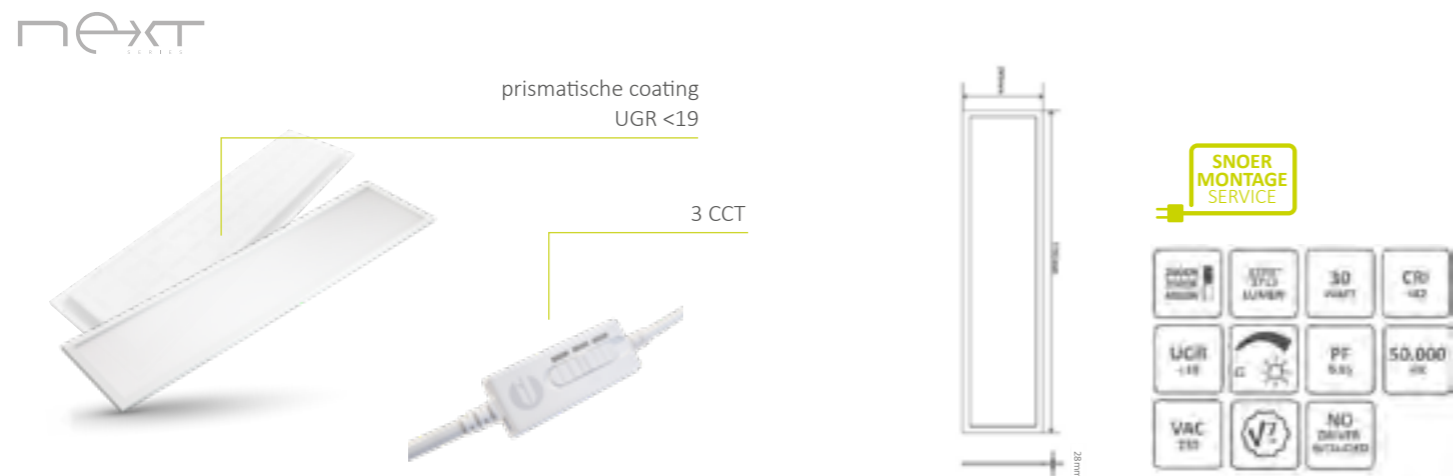

ARTIKEL	OMSCHRIJVING	EAN CODE	M.B.E.	BRUTO PRIJS	KOR.GR
IL-PN195US	Easyfit Next+ led paneel 30W (1195x295x28mm) 3.000/3.500/4.000K UGR<19 ex. driver	8720195277736	1	59,75	139121
IL-X3D40	Driver led dip switch 650 tot 1.000mA niet dimbaar	8719214378288	1	25,20	139121
IL-X2D40-1-10	Driver led dip switch 400 tot 1.100mA 1-10V dimbaar	8719214377281	1	41,25	139121
IL-D53DALI2	Driver led universeel DALI2 max. 1.100mA/53W	8719214376437	1	63,15	139110
IL-D48DALI2L	Driver led universeel DALI2 max. 1.100mA/48W loopable	8719214379308	1	60,15	139110
IL-DT48	Thinq driver dip switch 650 tot 1.100mA	8720195276258	1	93,90	139118

ACCESSOIRES EASYFIT NEXT PANELEN

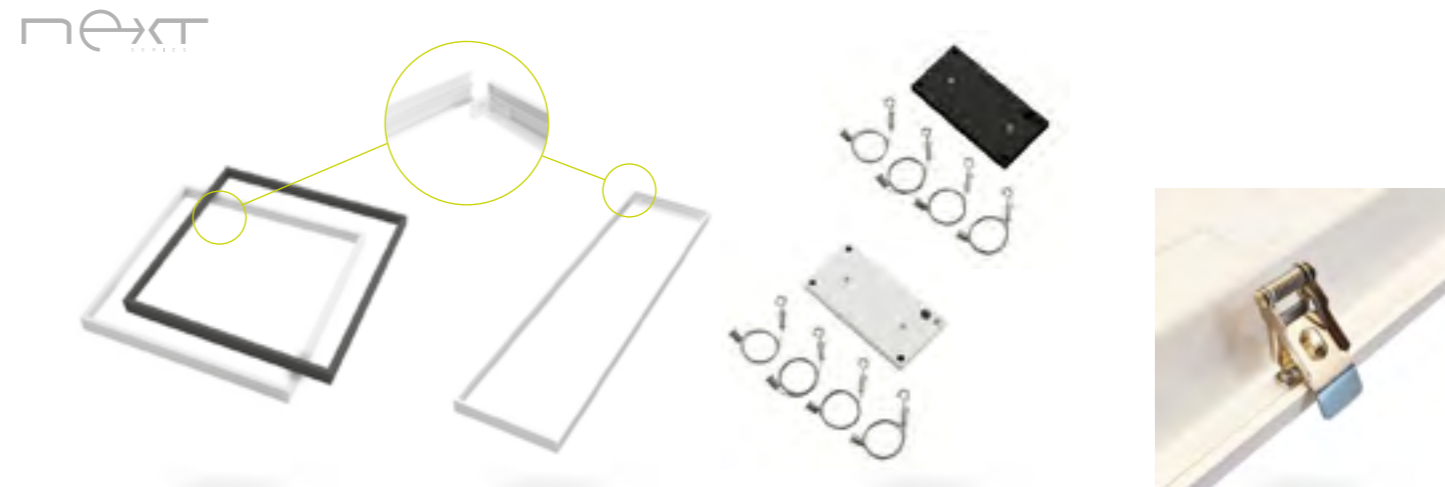

ARTIKEL	OMSCHRIJVING	EAN CODE	M.B.E.	BRUTO PRIJS	KOR.GR
IL-P595SK4	Opbouw set paneel 600x600mm t.b.v. IL-P595 wit RAL9003	8719214378516	1	30,35	139121
IL-P595SK4B	Opbouw set paneel 600x600mm t.b.v. IL-P595 zwart RAL9017	8719214379865	1	35,00	139121
IL-P195SK4	Opbouw set paneel 1200x300mm IL-P195 wit RAL9003	8719214378523	1	36,40	139121
IL-P195SK4B	Opbouw set paneel 1200x300mm IL-P195 zwart RAL9017	8720195276227	1	41,85	139121
IL-PKITSN4	Veren t.b.v. paneel 4 stuks	8719214378981	1	6,10	139110
IL-PKITW	Pendelkit panelen 1.500mm wit RAL9003	8720195277545	1	18,25	139121
IL-PKITB	Pendelkit panelen 1.500mm zwart RAL9017	8720195277552	1	18,25	139121
IL-S50W	Aansluitsnoer 2x0.75mm2 50cm zwart t.b.v. Wieland/Adels	8719214375508	1	4,95	137010
2811 020	Aansluitleiding 2,0m H03VVH2-F2x0,75mm2 zwart Euro 2,5A/250V	4023158007253	1	4,65	137010
IL-DCISET+	Noodverlichtingsmodule met inverter en batterij 3.000mAh	8719214379537	1	120,80	139110

next
SERIES



DREAM+ SLIM EDGE LED PANELEN EXCLUSIEF DRIVER

De Dream+ Slim Edge led panelen bieden een aangenaam licht met een ideaal ontwerp voor toepassing in kantoren, scholen en zorginstellingen. Het lichtkarakter wordt gevormd door de prismatische coating, die zorgt voor een verblindingsfactor van minder dan 19. Bovendien heeft het armatuur een uitstekende kleurweergave (CRI>90), waardoor kleuren helder en levendig worden getoond. Dankzij hoogwaardige componenten en ledchips garanderen de armaturen langdurig zorgeloos gebruik van de verlichting.

Dit led paneel heeft een bijzonder dunne rand (slechts 3.5 mm) en biedt keuze uit 3CCT (3.000, 3.500 en 4.000 Kelvin). Met een schakelaar kan eenvoudig de gewenste lichtkleur worden ingesteld. De smalle randdikte onderscheidt dit paneel van andere modellen en laat het naadloos opgaan in een systeemplafond of opbouwrand. Hierdoor is het zeer geschikt voor gebruik in donkere plafonds of in combinatie met het zwarte opbouwframe, welke verkrijgbaar is als accessoire.

De Dream+ Slim Edge panelen worden geleverd zonder driver en kunnen worden gecombineerd met een geschikte Interlight driver. Kies uit opties zoals aan/uit, 1-10 Volt, Dali of Thinq driver en stel de driver in op maximaal 1.050mA.

DREAM+ SLIM EDGE PANEEL 60X60 3.000/3.500/4.000K EXCLUSIEF DRIVER

De Dream+ Slim Edge panelen worden geleverd zonder driver en kunnen worden gecombineerd met een geschikte Interlight driver. Kies uit opties zoals aan/uit, 1-10 Volt, Dali of Thinq driver en stel de driver in op maximaal 1.050mA.

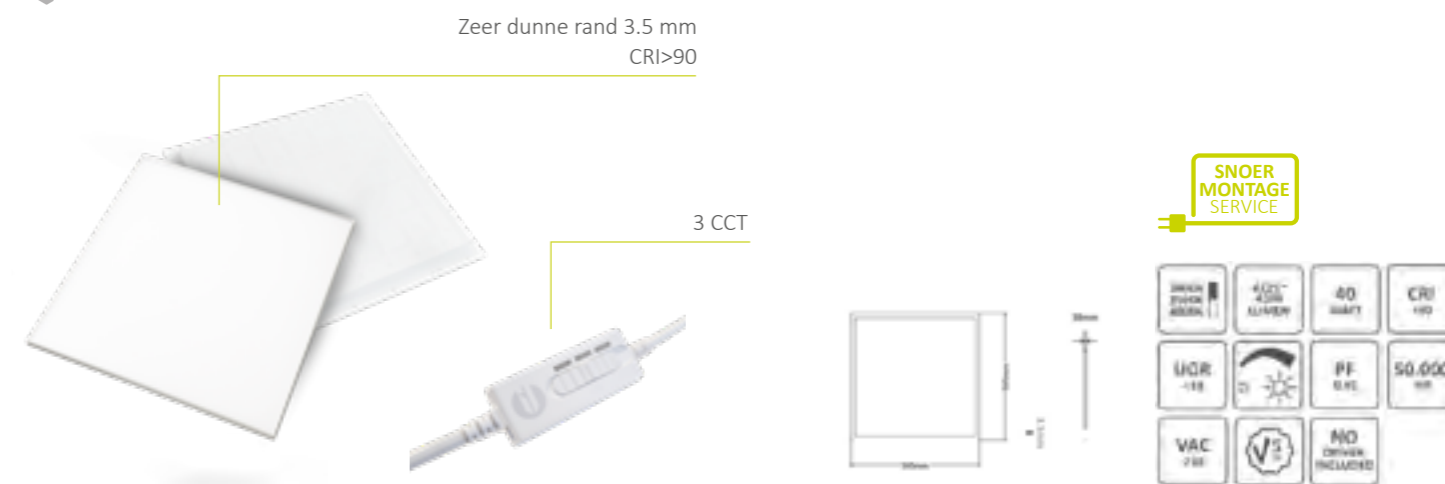

ARTIKEL	OMSCHRIJVING	EAN CODE	M.B.E.	BRUTO PRIJS	KOR.GR
IL-PD595US	Dream+ Slim Edge led paneel 40W (595x595x38mm) 3.000/3.500/4.000K CRI>90 UGR<19 ex. driver	8720195277934	1	86,95	139121
IL-X3D40	Driver led dip switch 650 tot 1.000mA niet dimbaar	8719214378288	1	25,20	139121
IL-X2D40-1-10	Driver led dip switch 400 tot 1.100mA 1-10V dimbaar	8719214377281	1	41,25	139121
IL-D53DALI2	Driver led universeel DALI2 max. 1.100mA/53W	8719214376437	1	63,15	139110
IL-D48DALI2L	Driver led universeel DALI2 max. 1.100mA/48W loopable	8719214379308	1	60,15	139110
IL-DT48	Thinq driver dip switch 650 tot 1.100mA	8720195276258	1	93,90	139118





DREAM+ SLIM EDGE PANEEL 120X30 3.000/3.500/4.000K EXCLUSIEF DRIVER

De Dream+ Slim Edge panelen worden geleverd zonder driver en kunnen worden gecombineerd met een geschikte Interlight driver. Kies uit opties zoals aan/uit, 1-10 Volt, Dali of Thinq driver en stel de driver in op maximaal 1.050mA.

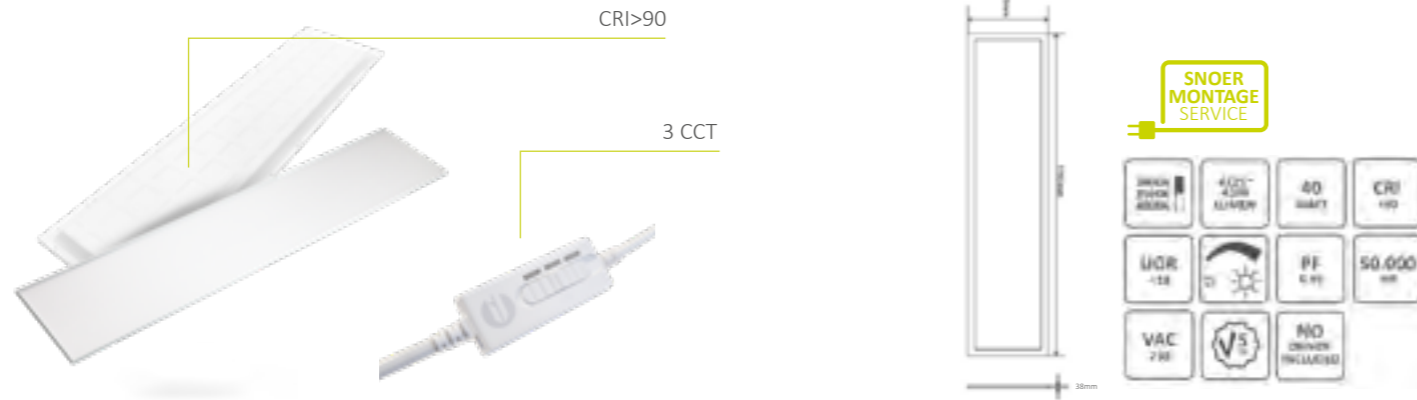

ARTIKEL	OMSCHRIJVING	EAN CODE	M.B.E.	BRUTO PRIJS	KOR.GR
IL-PD195US	Dream+ Slim Edge led paneel 40W (1195x295x38mm) 3.000/3.500/4.000K CRI>90 UGR<19 ex. driver	8720195277941	1	86,95	139121
IL-X3D40	Driver led dip switch 650 tot 1.000mA niet dimbaar	8719214378288	1	25,20	139121
IL-X2D40-1-10	Driver led dip switch 400 tot 1.100mA 1-10V dimbaar	8719214377281	1	41,25	139121
IL-D53DALI2	Driver led universeel DALI2 max. 1.100mA/53W	8719214376437	1	63,15	139110
IL-D48DALI2L	Driver led universeel DALI2 max. 1.100mA/48W loopable	8719214379308	1	60,15	139110
IL-DT48	Thinq driver dip switch 650 tot 1.100mA	8720195276258	1	93,90	139118

DREAM+ SLIM EDGE PANEEL 62X62 3.000/3.500/4.000K EXCLUSIEF DRIVER GESCHIKT VOOR DE DUITSE MARKT.

De Dream+ Slim Edge panelen worden geleverd zonder driver en kunnen worden gecombineerd met een geschikte Interlight driver. Kies uit opties zoals aan/uit, 1-10 Volt, Dali of Thinq driver en stel de driver in op maximaal 1.050mA.

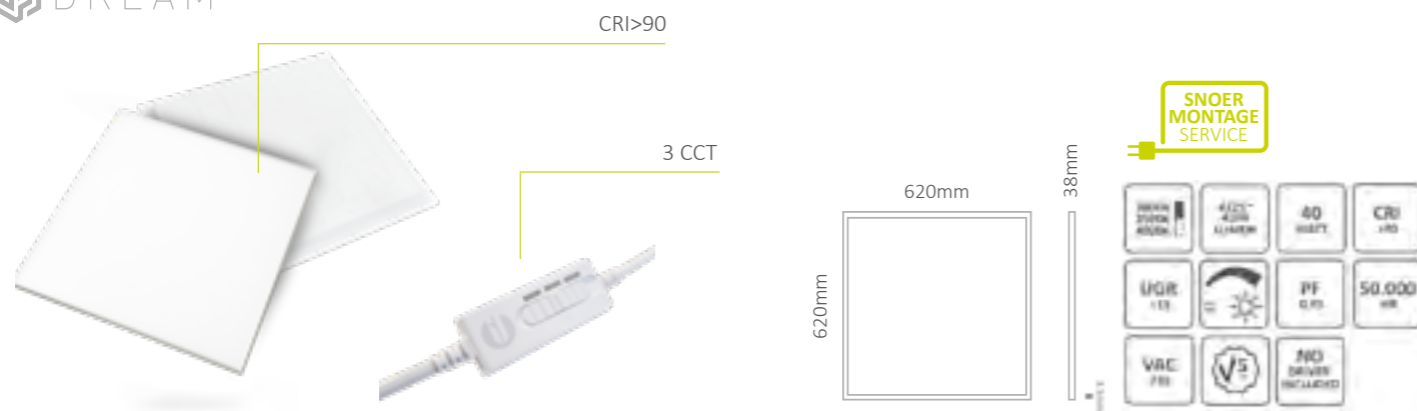

ARTIKEL	OMSCHRIJVING	EAN CODE	M.B.E.	BRUTO PRIJS	KOR.GR
IL-PD620US	Dream+ Slim Edge led paneel 40W (620x620x38mm) 3.000/3.500/4.000K CRI>90 UGR<19 ex. driver	8720195277958	1	89,50	139121
IL-X3D40	Driver led dip switch 650 tot 1.000mA niet dimbaar	8719214378288	1	25,20	139121
IL-X2D40-1-10	Driver led dip switch 400 tot 1.100mA 1-10V dimbaar	8719214377281	1	41,25	139121
IL-D53DALI2	Driver led universeel DALI2 max. 1.100mA/53W	8719214376437	1	63,15	139110
IL-D48DALI2L	Driver led universeel DALI2 max. 1.100mA/48W loopable	8719214379308	1	60,15	139110
IL-DT48	Thinq driver dip switch 650 tot 1.100mA	8720195276258	1	93,90	139118



DREAM+ LED PANELEN 5.000K EXCLUSIEF DRIVER

De Dream+ led-panels leveren een heel vriendelijk lichtbeeld, het is het ideale armatuur voor kantoren, scholen en zorginstellingen. Het lichtbeeld wordt bepaald door de toegepaste prismatische coating, die zorgt voor een verblindingsfactor lager dan 19. Daarnaast is de kleurweergave van het armatuur erg hoog (CRI > 90), kleuren worden dus goed en levendig weergegeven. De armaturen zijn opgebouwd uit hoogwaardige componenten en voorzien van hoogwaardige led chips, waardoor jarenlang zorgeloos plezier van de verlichting gegarandeerd is.

De Dream+ panelen worden geleverd exclusief driver en kunnen worden gecombineerd met een passende Interlight driver. Kies hierbij voor een aan/uit, 1-10 Volt, Dali of Thing driver. Stel de driver in op maximaal 1.050mA.

DREAM+ PANEEL 60X60 5.000K EXCLUSIEF DRIVER

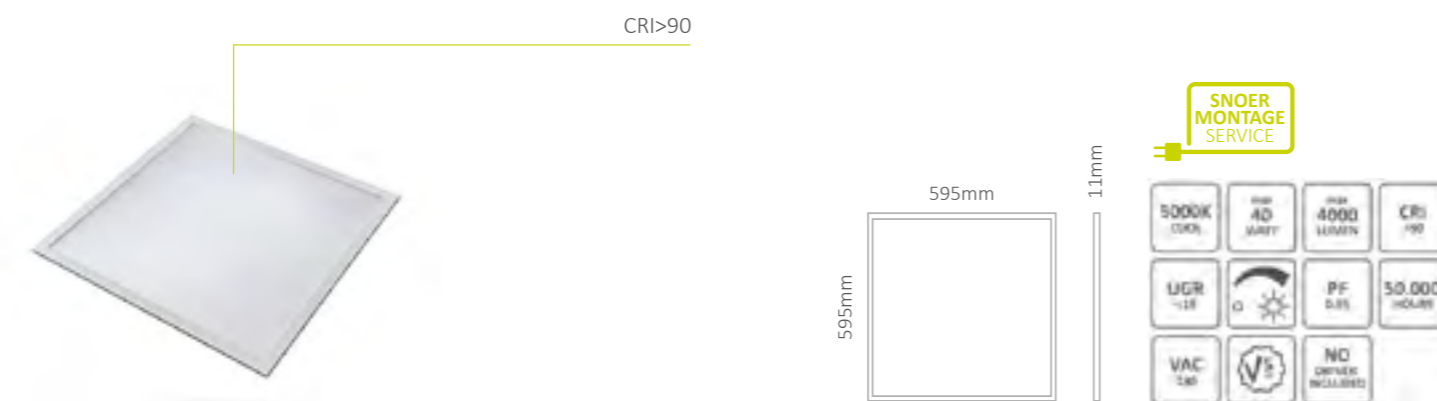

ARTIKEL	OMSCHRIJVING	EAN CODE	M.B.E.	BRUTO PRIJS	KOR.GR
IL-P595K5UC+	Dream+ led paneel 40W (595x595x11mm) 5.000K CRI>90 UGR<19 ex. driver	8719214379445	1	100,10	139121
IL-X3D40	Driver led dip switch 650 tot 1.000mA niet dimbaar	8719214378288	1	25,20	139121
IL-X2D40-1-10	Driver led dip switch 400 tot 1.100mA 1-10V dimbaar	8719214377281	1	41,25	139121
IL-D53DALI2	Driver led universeel DALI2 max. 1.100mA/53W	8719214376437	1	63,15	139110
IL-D48DALI2L	Driver led universeel DALI2 max. 1.100mA/48W loopable	8719214379308	1	60,15	139110
IL-DT48	Thing driver dip switch 650 tot 1.100mA	8720195276258	1	93,90	139118
IL-DBOX	Aansluitdoos voor DALI2 driver	8719214377946	1	7,50	139110

DREAM+ PANEEL 120X30 5.000K EXCLUSIEF DRIVER

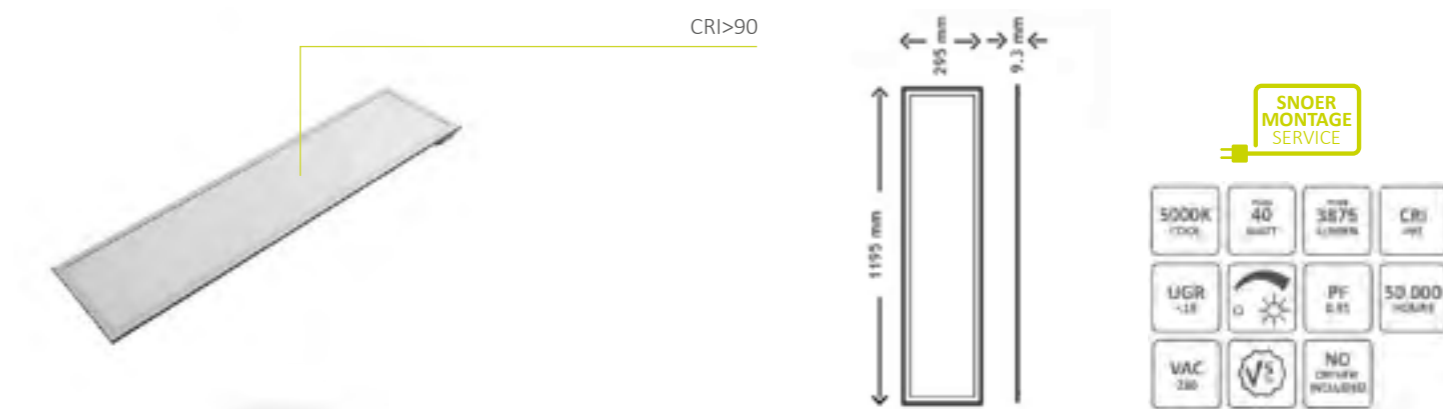

ARTIKEL	OMSCHRIJVING	EAN CODE	M.B.E.	BRUTO PRIJS	KOR.GR
IL-P195K5UC+	Dream+ led paneel 40W (1195x295x11mm) 5.000K CRI>90 UGR<19 ex. driver	8719214379704	1	110,10	139121
IL-X3D40	Driver led dip switch 650 tot 1.000mA niet dimbaar	8719214378288	1	25,20	139121
IL-X2D40-1-10	Driver led dip switch 400 tot 1.100mA 1-10V dimbaar	8719214377281	1	41,25	139121
IL-D53DALI2	Driver led universeel DALI2 max. 1.100mA/53W	8719214376437	1	63,15	139110
IL-D48DALI2L	Driver led universeel DALI2 max. 1.100mA/48W loopable	8719214379308	1	60,15	139110
IL-DT48	Thing driver dip switch 650 tot 1.100mA	8720195276258	1	93,90	139118
IL-DBOX	Aansluitdoos voor DALI2 driver	8719214377946	1	7,50	139110

ACCESSOIRES DREAM+ EN DREAM+ SLIM EDGE LED PANELEN

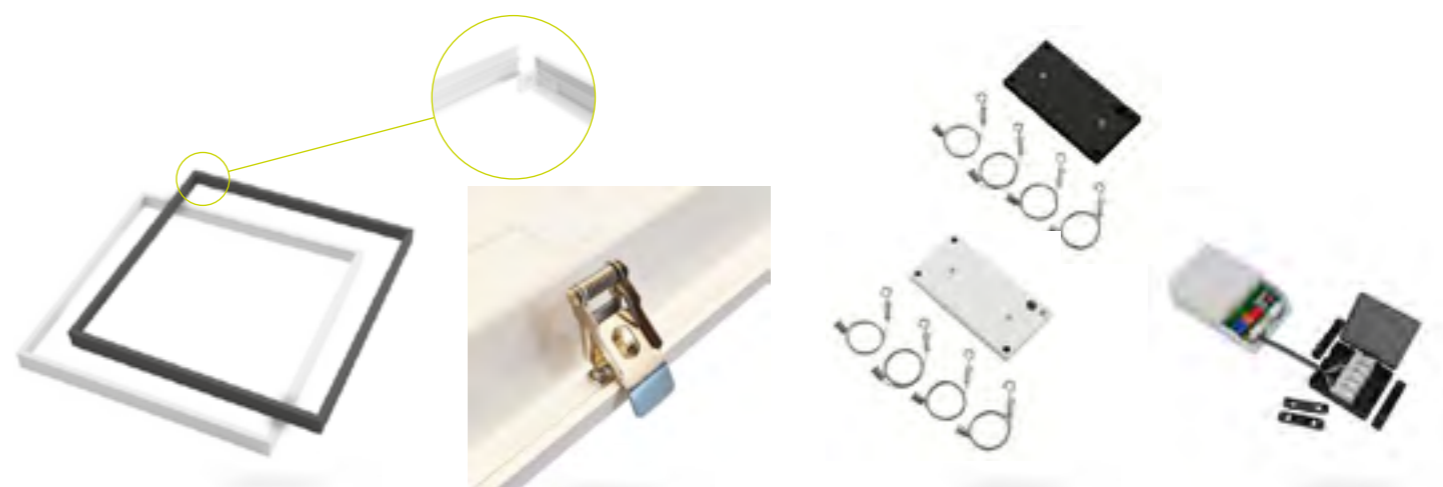

ARTIKEL	OMSCHRIJVING	EAN CODE	M.B.E.	BRUTO PRIJS	KOR.GR
IL-P595SK4	Opbouw set paneel 600x600mm t.b.v. IL-P595 wit RAL9003	8719214378516	1	30,35	139121
IL-P595SK4B	Opbouw set paneel 600x600mm t.b.v. IL-P595 zwart RAL9017	8719214379865	1	35,00	139121
IL-P195SK4	Opbouw set paneel 1200x300mm IL-P195 wit RAL9003	8719214378523	1	36,40	139121
IL-P195SK4B	Opbouw set paneel 1200x300mm IL-P195 zwart RAL9017	8720195276227	1	41,85	139121
IL-PKITSN4	Veren t.b.v. paneel 4 stuks	8719214378981	1	6,10	139110
IL-PKITW	Pendelkit panelen 1.500mm wit RAL9003	8720195277545	1	18,25	139121
IL-PKITB	Pendelkit panelen 1.500mm zwart RAL9017	8720195277552	1	18,25	139121
IL-DBOX	Aansluitdoos voor DALI2 driver	8719214377946	1	7,50	139110



NIEUW

ORION SQUARES PANELEN

Het Orion Squares paneel is strak ontworpen met 12 afzonderlijke diepliggende led's die gecentreerd zijn in het midden van het paneel. Dankzij de witte reflectoren in het witte paneel geeft het een zeer prettig lichtbeeld, waarbij de led's nauwelijks opvallen.

De Orion Squares panelen zijn ideaal voor omgevingen waar intensief wordt gewerkt, zoals kantoren, zorginstellingen, recepties en leslokalen, vooral waar beeldschermen worden gebruikt (UGR<15). Bovendien heeft het armatuur een uitstekende kleurweergave (CRI>90), waardoor kleuren helder en levendig worden weergegeven. Dankzij hoogwaardige componenten en LED-chips garanderen de armaturen langdurig zorgeloos gebruik.

De gebruikte led's zijn van uitzonderlijke kwaliteit en dragen bij aan een perfect lichtbeeld. De lichtkleur is eenvoudig instelbaar met een schakelaar op 3.000, 3.500 of 4.000 Kelvin. De panelen worden standaard zonder driver geleverd, zodat je de gewenste Interlight driver kunt combineren. Kies uit een standaard aan/uit driver, 1-10 Volt dimbaar, DALI2 dimbaar of Thing smart driver. De mogelijkheden zijn eindeloos!

Plaats het paneel direct in een systeemplafond, gebruik een opbouwkit of maak gebruik van een pendelkit.

ORION SQUARES 60X60 PANEEL EXCLUSIEF DRIVER

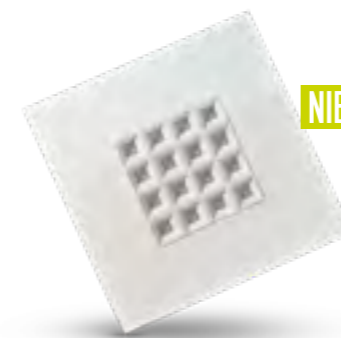

NIEUW

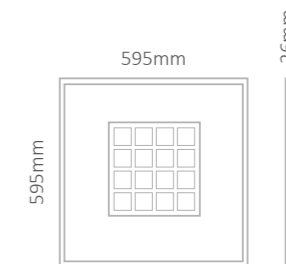

3000K 3500K 4000K	32 WATT	3650~ 4000 LUMEN	CRI >90
UGR <15		50.000 HR	230 VAC
	CE		

ARTIKEL	OMSCHRIJVING	EAN CODE	M.B.E.	BRUTO PRIJS	KOR.GR
IL-PO595US	Orion Squares led paneel 32W (595x595x26mm) 3.000/3.500/4.000K CRI>90 UGR<15 ex. driver	8720195278344	1	95,05	139121

ORION[®]
s q u a r e s



Een armatuur waarbij geen adaptatie van de ogen nodig is, dat meer licht creëert én minder energie nodig heeft om dezelfde ruimte uit te lichten... Hoe? Orion, the hidden panel.

Opalen led panelen zijn heel populair al heeft dit ontwerp heeft ook een nadeel. Er gaat veel licht verloren omdat het alle kanten op gaat. Het Orion paneel van Interlight is zo vormgegeven dat het licht veel slimmer gedistribueerd wordt. Het licht gaat direct naar beneden, naar de werkplek. Dit heeft 2 grote voordelen: je hebt minder energie nodig om dezelfde lichthoeveelheid op de werkplek te krijgen én het geeft veel meer rust aan het plafond! Zowel in grote kantoorruimten als kleine ruimtes is dit ideaal. De armaturen zijn direct in het systeemplafond te plaatsen. Vervangt een 4 x 18W T8 armatuur of een 4x 14W T5 armatuur.

We hebben geassembleerde en niet geassembleerde Orion panelen in ons assortiment. **Artikelen eindigend op een A zijn geassembleerd**, wat inhoudt dat deze panelen bij ons in elkaar worden gezet. Dit zorgt voor een kortere installatietijd. **Artikelnummers eindigend op een B staan voor niet geassembleerd**. Wij leveren de modules, platen en drivers dan los aan en de panelen dienen dan zelf samengesteld te worden. De panelen in de maten 60x60cm en 120x30cm passen in een standaard (systeem)plafond. De panelen zijn standaard RAL9005 (zwart) of RAL9010 (wit).

ORION PANEEL 3.000K/4.000K EXCLUSIEF DRIVER

Stel de driver in op maximaal 1000 mA.

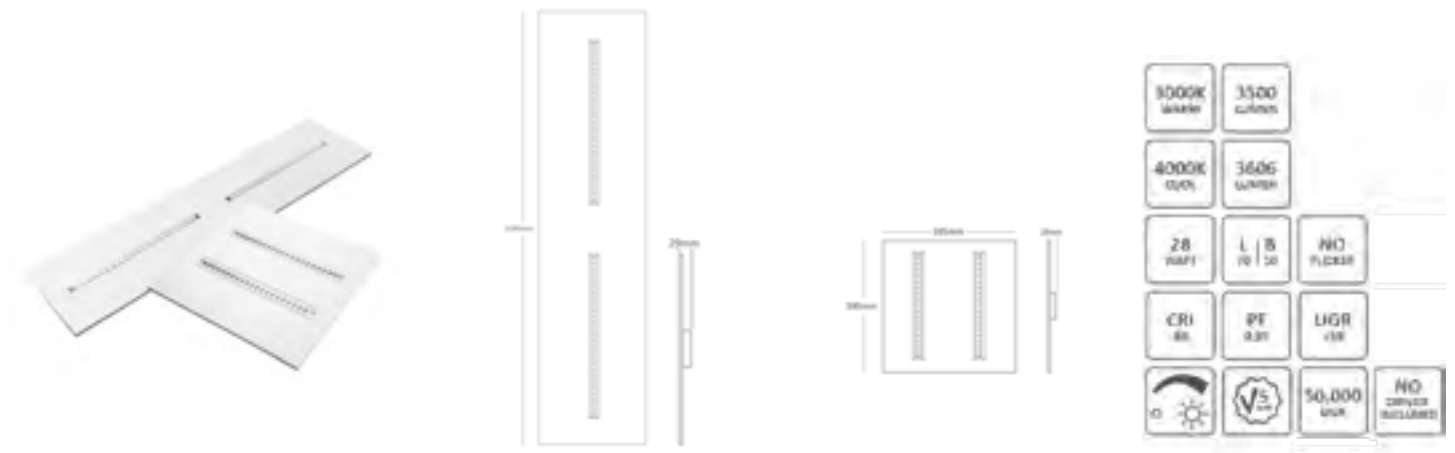

3000K warm	3500 kalt		
4000K koud	3600 warm		
28 WATT	L / B 115 30	NO- FLICKER	
CRI 80	PF 0,97	UGR <19	
		50.000 uur	NO ZWARZE NEDERLAND

ORION
HIDDEN LED PANEL

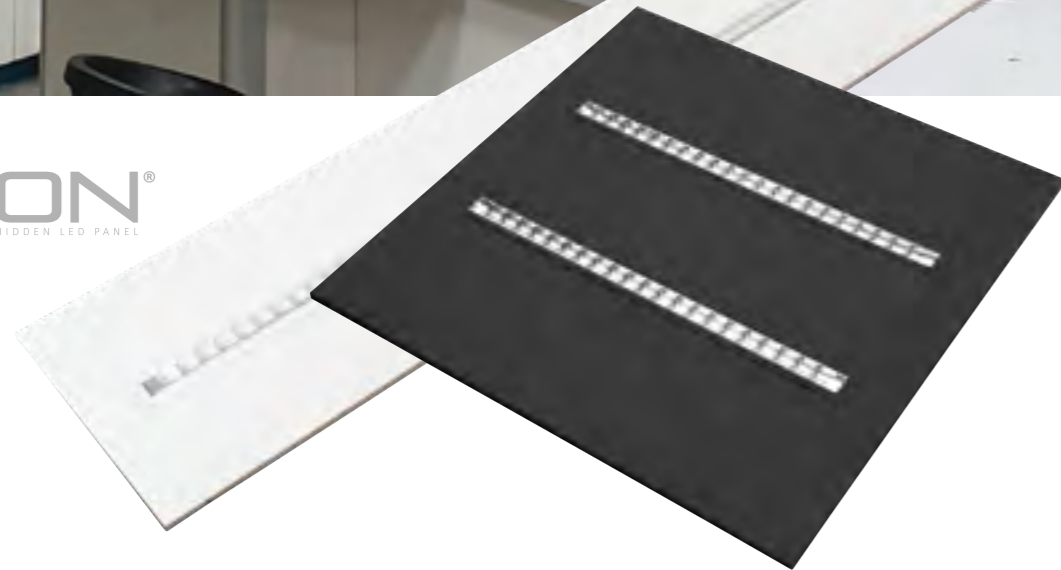

ARTIKEL	OMSCHRIJVING	EAN CODE	M.B.E.	BRUTO PRIJS	KOR.GR
IL-P195K3OB-A	Orion paneel 28W (1195x295x30mm) 3.000K UGR<19 zwart ex. driver	8720195276524	1	155,25	139110
IL-P195K3OB-B	Orion paneel 28W (1195x295x30mm) 3.000K UGR<19 zwart ex. driver bulk	8720195276531	1	120,75	139110
IL-P195K3OW-A	Orion paneel 28W (1195x295x30mm) 3.000K UGR<19 wit ex. driver	8720195276326	1	144,45	139110
IL-P195K3OW-B	Orion paneel 28W (1195x295x30mm) 3.000K UGR<19 wit ex. driver bulk	8720195276333	1	112,35	139110
IL-P195K4OB-A	Orion paneel 28W (1195x295x30mm) 4.000K UGR<19 zwart ex. driver	8720195276364	1	155,25	139110
IL-P195K4OB-B	Orion paneel 28W (1195x295x30mm) 4.000K UGR<19 zwart ex. driver bulk	8720195276371	1	120,75	139110
IL-P195K4OW-A	Orion paneel 28W (1195x295x30mm) 4.000K UGR<19 wit ex. driver	8720195276340	1	144,45	139110
IL-P195K4OW-B	Orion paneel 28W (1195x295x30mm) 4.000K UGR<19 wit ex. driver bulk	8720195276357	1	112,35	139110
IL-P595K3OB-A	Orion paneel 28W (595x595x30mm) 3.000K UGR<19 zwart ex. driver	8720195276500	1	155,25	139110
IL-P595K3OB-B	Orion paneel 28W (595x595x30mm) 3.000K UGR<19 zwart ex. driver bulk	8720195276517	1	120,75	139110
IL-P595K3OW-A	Orion paneel 28W (595x595x30mm) 3.000K UGR<19 wit ex. driver	8720195276265	1	144,45	139110
IL-P595K3OW-B	Orion paneel 28W (595x595x30mm) 3.000K UGR<19 wit ex. driver bulk	8720195276272	1	112,35	139110
IL-P595K4OB-A	Orion paneel 28W (595x595x30mm) 4.000K UGR<19 zwart ex. driver	8720195276302	1	155,25	139110
IL-P595K4OB-B	Orion paneel 28W (595x595x30mm) 4.000K UGR<19 zwart ex. driver bulk	8720195276319	1	120,75	139110
IL-P595K4OW-A	Orion paneel 28W (595x595x30mm) 4.000K UGR<19 wit ex. driver	8720195276289	1	144,45	139110
IL-P595K4OW-B	Orion paneel 28W (595x595x30mm) 4.000K UGR<19 wit ex. driver bulk	8720195276296	1	112,35	139110



ORION SPECIAL PLAAT OP MAAT

De Orion panelen zijn een prachtige oplossing voor zowel nieuwbouw als renovatie, de mogelijkheden zijn eindeloos. De maatvoering, kleur en aansturing kan op (project)wens gekozen worden. Het Orion paneel is zo vormgegeven dat het licht slim gedistribueerd wordt. Het licht gaat direct naar beneden, de werkplek. Dit heeft twee grote voordelen: je hebt minder energie nodig om dezelfde lichthoeveelheid op de juiste plek te krijgen én het geeft veel meer rust in het plafond! Je ervaart wel het licht, maar niet het armatuur.

We hebben geassembleerde en niet geassembleerde Orion panelen in ons assortiment. **Artikelen eindigend op een A zijn geassembleerd**, wat inhoudt dat deze panelen bij ons in elkaar worden gezet. Dit zorgt voor een kortere installatietijd. **Artikelnummers eindigend op een B staan voor niet geassembleerd**. Wij leveren de modules, platen en drivers dan los aan en de panelen dienen dan zelf samengesteld te worden.

De panelen in de maten 60x60cm en 120x30cm passen in een standaard (systeem)plafond. De panelen zijn standaard RAL9005 (zwart) of RAL9010 (wit). Buiten deze standaardmaten en kleur, zijn alle denkbare maatvoeringen leverbaar, bijvoorbeeld ook voor panelen in een bandrasterplafond of met een speciale kleur. Voor de specials wordt onderscheid gemaakt in panelen met een lengte tot 1200mm en vanaf 1200mm. Neem voor meer informatie contact op met één van onze accountmanagers, de mogelijkheden zijn eindeloos.

ORION SPECIAL PANEEL 3.000K/4.000K EXCLUSIEF DRIVER

ORION[®]
HIDDEN LED PANEL

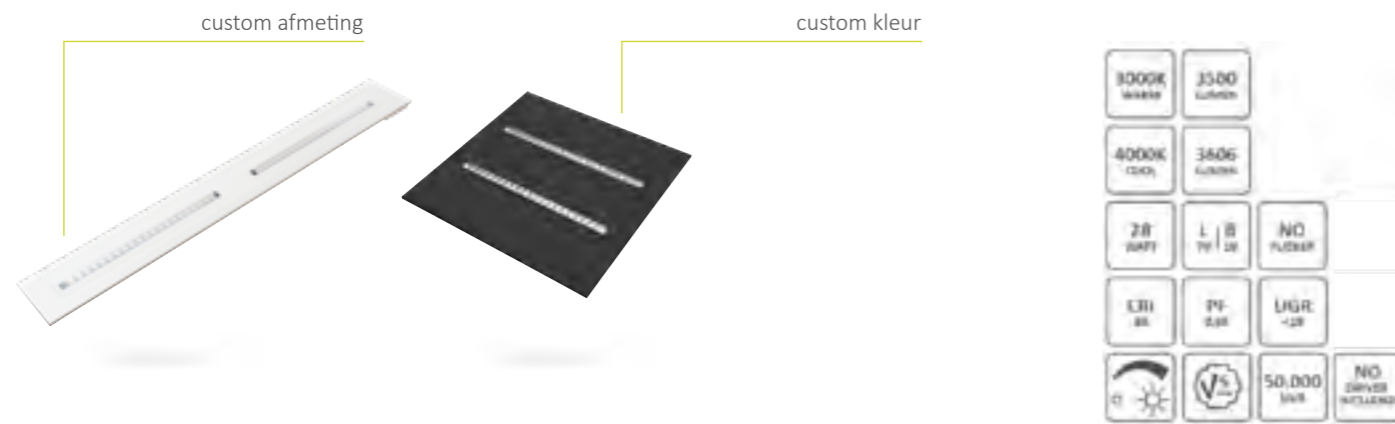

ARTIKEL	OMSCHRIJVING	EAN CODE	M.B.E.	BRUTO PRIJS	KOR.GR
IL-PSP1K3OB-A	Orion op maat 28W (special-1200mm) zwart 3.000K UGR<19 ex. driver	8720195276548	1	163,90	139110
IL-PSP1K3OB-B	Orion op maat 28W (special-1200mm) zwart 3.000K UGR<19 ex. driver bulk	8720195276555	1	129,40	139110
IL-PSP1K3OW-A	Orion op maat 28W (special-1200mm) wit 3.000K UGR<19 ex. driver	8720195276388	1	152,50	139110
IL-PSP1K3OW-B	Orion op maat 28W (special-1200mm) wit 3.000K UGR<19 ex. driver bulk	8720195276395	1	120,40	139110
IL-PSP1K4OB-A	Orion op maat 28W (special-1200mm) zwart 4.000K UGR<19 ex. driver	8720195276425	1	163,90	139110
IL-PSP1K4OB-B	Orion op maat 28W (special-1200mm) zwart 4.000K UGR<19 ex. driver bulk	8720195276432	1	129,40	139110
IL-PSP1K4OW-A	Orion op maat 28W (special-1200mm) wit 4.000K UGR<19 ex. driver	8720195276401	1	152,50	139110
IL-PSP1K4OW-B	Orion op maat 28W (special-1200mm) wit 4.000K UGR<19 ex. driver bulk	8720195276418	1	120,40	139110
IL-PSP2K3OB-A	Orion op maat 28W (special >1200mm) zwart 3.000K UGR<19 ex. driver	8720195276562	1	172,50	139110
IL-PSP2K3OB-B	Orion op maat 28W (special >1200mm) zwart 3.000K UGR<19 ex. driver bulk	8720195276579	1	138,00	139110
IL-PSP2K3OW-A	Orion op maat 28W (special >1200mm) wit 3.000K UGR<19 ex. driver	8720195276449	1	160,50	139110
IL-PSP2K3OW-B	Orion op maat 28W (special >1200mm) wit 3.000K UGR<19 ex. driver bulk	8720195276456	1	128,40	139110
IL-PSP2K4OB-A	Orion op maat 28W (special >1200mm) zwart 4.000K UGR<19 ex. driver	8720195276487	1	172,50	139110
IL-PSP2K4OB-B	Orion op maat 28W (special >1200mm) zwart 4.000K UGR<19 ex. driver bulk	8720195276494	1	138,00	139110
IL-PSP2K4OW-A	Orion op maat 28W (special >1200mm) wit 4.000K UGR<19 ex. driver	8720195276463	1	160,50	139110
IL-PSP2K4OW-B	Orion op maat 28W (special >1200mm) wit 4.000K UGR<19 ex. driver bulk	8720195276470	1	128,40	139110

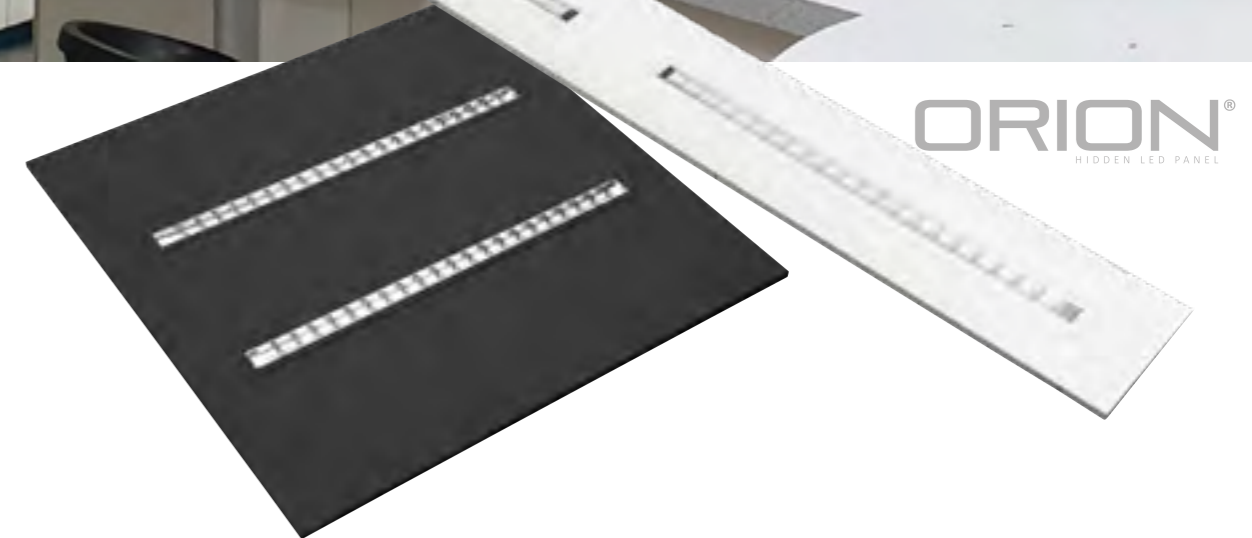

ORION MODULES

De Orion modules zijn voorzien van een innovatief systeem waardoor je de modules zonder gereedschap vast kunt klikken in plaatmateriaal. Elke module heeft twee gekartelde uiteinden. Er wordt een aparte beugel meegeleverd die je hier eenvoudig op klikt. Zo bevestig je de module makkelijk op dun plaatmateriaal of materiaal tot maximaal 40 mm dik. Met de apart verkrijgbare koppelsnoeren kan je de modules tot 2 meter uit elkaar plaatsen.

ORION MODULE 3.000K/4.000K EXCLUSIEF DRIVER

Stel de driver in op maximaal 1000 mA voor 2 modules.

ORION[®]
HIDDEN LED PANEL



ARTIKEL	OMSCHRIJVING	EAN CODE	M.B.E.	BRUTO PRIJS	KOR.GR
IL-MO1385K3	Orion led module 13W 3.000K CRI>80 wit ex. driver	8719214375355	1	39,85	139121
IL-MO1385K3B	Orion led module 13W 3.000K CRI>80 zwart ex. driver	8720195276586	1	39,85	139121
IL-MO1385K4	Orion led module 13W 4.000K CRI>80 wit ex. driver	8719214375362	1	39,85	139121
IL-MO1385K4B	Orion led module 13W 4.000K CRI>80 zwart ex. driver	8719214379346	1	39,85	139121
IL-S60FM	Koppelsnoer wit 600mm male- female rond	8719214378332	1	2,55	139110
IL-S150FM	Koppelsnoer wit 1500mm male- female rond	8719214378349	1	5,05	139110
IL-S200FM	Koppelsnoer wit 2000mm male- female rond	8719214378356	1	6,05	139110

ACCESSOIRES ORION LED PANELEN EN MODULES

RAL9005 en de opbouwkit is RAL9017. Wanneer de armaturen in een opbouwkit geplaatst zijn, kunnen ze met de pendelset gependeld worden.

Pendel eenvoudig je led paneel met deze pendelkit. De staaldraden zijn flexibel in te stellen met een maximum van 1,5 meter.

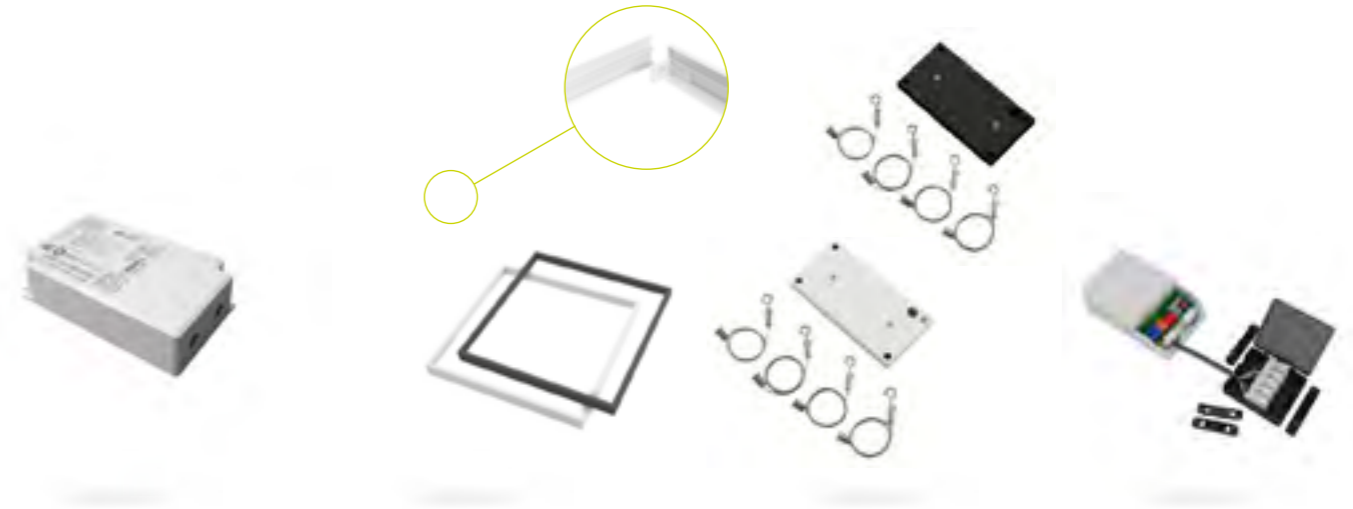

ARTIKEL	OMSCHRIJVING	EAN CODE	M.B.E.	BRUTO PRIJS	KOR.GR
IL-X3D40	Driver led dip switch 650 tot 1.000mA niet dimbaar	8719214378288	1	25,20	139121
IL-X2D40-1-10	Driver led dip switch 400 tot 1.100mA 1-10V dimbaar	8719214377281	1	41,25	139121
IL-D53DALI2	Driver led universeel DALI2 max. 1.100mA/53W	8719214376437	1	63,15	139110
IL-D48DALI2L	Driver led universeel DALI2 max. 1.100mA/48W loopable	8719214379308	1	60,15	139110
IL-DT48	Thing driver dip switch 650 tot 1.100mA	8720195276258	1	93,90	139118
IL-DBOX	Aansluitdoos voor DALI2 driver	8719214377946	1	7,50	139110
IL-P595SK4	Opbouw set paneel 600x600mm t.b.v. IL-P595 wit RAL9003	8719214378516	1	30,35	139121
IL-P595SK4B	Opbouw set paneel 600x600mm t.b.v. IL-P595 zwart RAL9017	8719214379865	1	35,00	139121
IL-P195SK4	Opbouw set paneel 1200x300mm IL-P195 wit RAL9003	8719214378523	1	36,40	139121
IL-P195SK4B	Opbouw set paneel 1200x300mm IL-P195 zwart RAL9017	8720195276227	1	41,85	139121
IL-PKITW	Pendelkit panelen 1.500mm wit RAL9003	8720195277545	1	18,25	139121
IL-PKITB	Pendelkit panelen 1.500mm zwart RAL9017	8720195277552	1	18,25	139121

ORION[®]

EASYFIT IP65 LED PANELEN INCLUSIEF IP65 DRIVER

Geschikt voor toepassing in vochtige ruimtes, zoals zwembaden of sauna's. Het armatuur wordt geleverd inclusief high-end ENEC gekeurde IP65 Boke driver. Deze driver is niet dimbaar. Plaatst u het paneel direct boven een zwembad, dan is de levensduur circa 25.000 uur en krijgt u 3 jaar garantie.

EASYFIT IP65 PANEEL 60X60 4.000K

easyfit

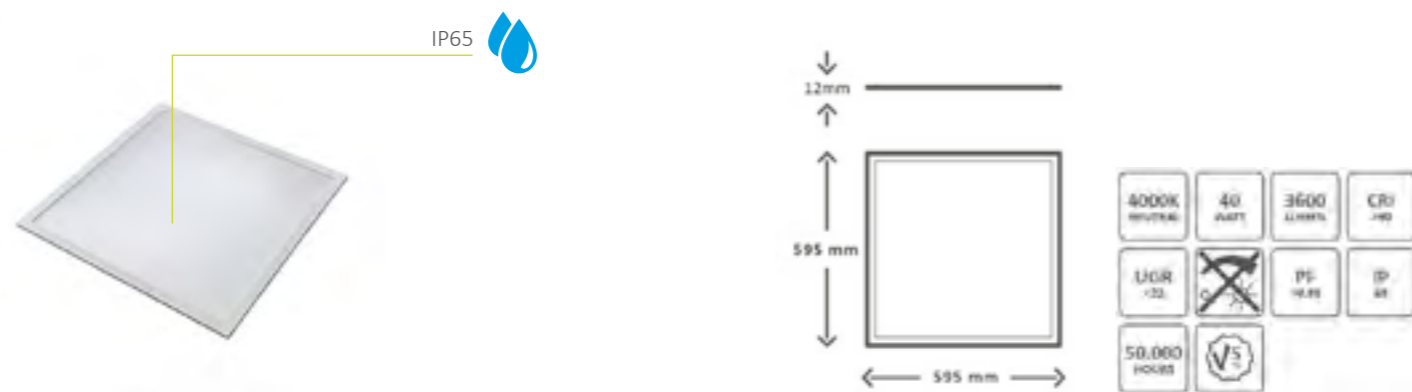

ARTIKEL	OMSCHRIJVING	EAN CODE	M.B.E.	BRUTO PRIJS	KOR.GR
IL-P595K4CW	Easyfit IP65 led paneel 40W (595x595x12mm) 4.000K UGR<22 incl. driver	8719214371500	1	204,75	139121

EASYFIT IP65 PANEEL 62X62 4.000K DUIJS SYSTEEMPLAFOND AFMETING

Geschikt voor toepassing in vochtige ruimtes, zoals zwembaden of sauna's. Het armatuur wordt geleverd inclusief high-end ENEC gekeurde IP65 Boke driver. Deze driver is niet dimbaar. Plaatst u het paneel direct boven een zwembad, dan is de levensduur circa 25.000 uur en krijgt u 3 jaar garantie. Uitsluitend geschikt voor Duitse systeemplafonds.

easyfit

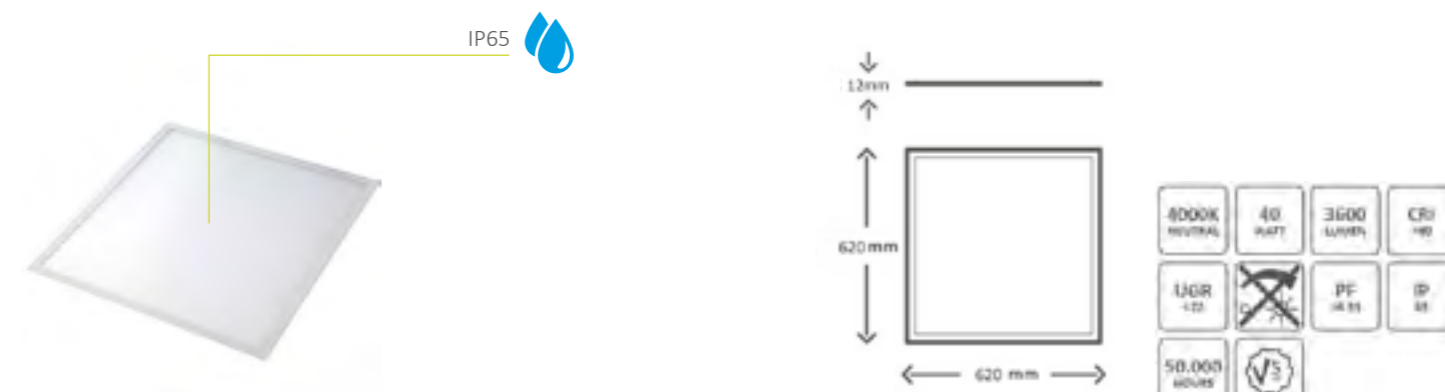

ARTIKEL	OMSCHRIJVING	EAN CODE	M.B.E.	BRUTO PRIJS	KOR.GR
IL-P620K4CW	Easyfit IP65 led paneel 40W (620x620x12mm) 4.000K UGR<22 incl. driver	8719214371937	1	257,25	139121

EASYFIT IP65 PANEEL 120X30 4.000K

Geschikt voor toepassing in vochtige ruimtes, zoals zwembaden of sauna's. Het armatuur wordt geleverd inclusief high-end ENEC gekeurde IP65 Meanwell driver. Deze driver is niet dimbaar. Plaatst u het paneel direct boven een zwembad, dan is de levensduur circa 25.000 uur en krijgt u 3 jaar garantie.

easyfit

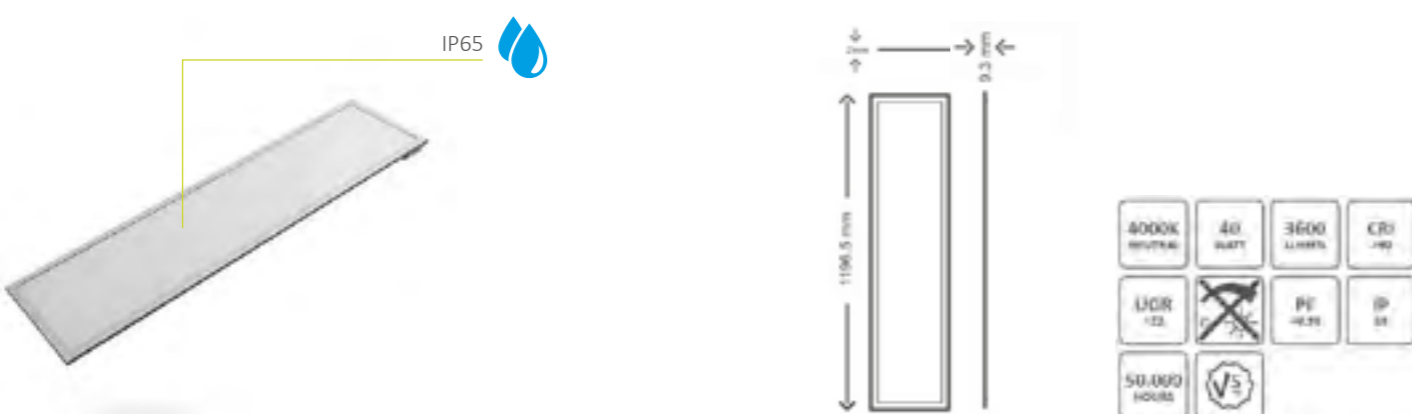

ARTIKEL	OMSCHRIJVING	EAN CODE	M.B.E.	BRUTO PRIJS	KOR.GR
IL-P195K4CW	Easyfit IP65 led paneel 36W (1195x295x10mm) 4.000K UGR<22 incl. driver	8719214371944	1	257,25	139121



easyfit



THINQ ORION PANELEN

Ons bekende Orion paneel met geïntegreerde Thinq sensor en compleet met driver.

Het Thinq smart lighting systeem is eenvoudig in gebruik. Met behulp van de app (beschikbaar voor Android en iOS) stel je de armaturen super snel in. Met je Thinq systeem kan je alles wat ook met een DALI systeem kan, én meer! Dankzij het zogenaamde routed network is het systeem extreem schaalbaar, > 10.000 sensoren werken probleemloos zonder tussenkomst van een gateway. Door de sensoren bespaar je energie en belast je je drivers en armaturen minder, waardoor wij je 7 jaar Interlight systeem garantie kunnen geven!

Nieuwsgierig geworden wat het Thinq systeem allemaal kan? Kijk dan snel in het volgende hoofdstuk van deze catalogus voor meer informatie of neem contact op met een van onze accountmanagers.

De Orion Thinq panelen worden in ons magazijn samengesteld en op korte termijn leverbaar.

THINQ ORION PANEEL 60X60 EN 1200X30 3.000K/4.000K SMART DIMBAAR

THINQ

THINQ sensor

Technical specifications:

- 4000K NEUTRAL, 3606 LUMEN
- 3000K WARM, 3500 LUMEN
- 28 WATT, L | B 70 | 20, NO FLICKER
- CRI 82 >80, PF 0.95, UGR <18
- THINQ, 50,000 uur

ARTIKEL	OMSCHRIJVING	EAN CODE	M.B.E.	BRUTO PRIJS	KOR.GR
IL-PT595K30	Thinq Orion led paneel 28W (595x595x30mm) 3.000K incl. driver & sensor	8719214378295	1	341,80	139118
IL-PT595K40	Thinq Orion led paneel 28W (595x595x30mm) 4.000K incl. driver & sensor	8719214378301	1	341,80	139118
IL-PT195K30	Thinq Orion led paneel 28W (1195x295x30mm) 3.000K incl. driver & sensor	8720195276890	1	341,80	139121
IL-PT195K40	Thinq Orion led paneel 28W (1195x295x30mm) 4.000K incl. driver & sensor	8720195276906	1	341,80	139121





THINQ NEXT+ PANELEN

Het Next+ Thinq led paneel biedt drie kleurtemperaturen: 3.000, 3.500 en 4.000 Kelvin. Met een handige schakelaar kun je moeiteloos de gewenste lichtkleur instellen, voor iedere ruimte de beste instelling. Het paneel heeft een verborgen Thinq (bewegings)sensor, waardoor het paneel naar wens ingesteld kan worden. Bij dit product kun je de lichtkleur niet regelen via de Thinq app.

Het Thinq smart lighting systeem is eenvoudig in gebruik. Met behulp van de app (beschikbaar voor Android en iOS) stel je de armaturen super snel in. Met je Thinq systeem kan je alles wat ook met een DALI systeem kan, én meer! Dankzij het zogenaamde routed network is het systeem extreem schaalbaar, > 10.000 sensoren werken probleemloos zonder tussenkomst van een gateway. Door de sensoren bespaar je energie en belast je je drivers en armaturen minder, waardoor wij je 7 jaar Interlight systeem garantie kunnen geven!

Het paneel wordt standaard geleverd met de IL-D53DALI2 driver, die voorzien is van zowel CE- als ENEC-certificering. Deze driver is een flikkervrije driver waardoor je verzekerd bent van een goede lichtoplossing. Het paneel heeft een zeer eenvoudige installatie, alle bedrading is aanwezig aan de achterzijde van het paneel. Koppel de bedrading aan elkaar en je hebt alleen nog een voedingskabel nodig.

THINQ NEXT+ PANEEL 60X60 3.000/3.500/4.000K SMART DIMBAAR

THINQ

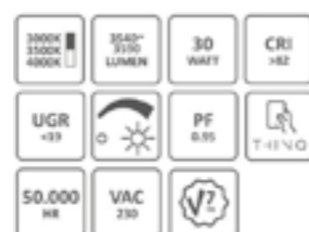

ARTIKEL	OMSCHRIJVING	EAN CODE	M.B.E.	BRUTO PRIJS	KOR.GR
IL-PNT595U	Thinq Next+ led paneel 30W (595x595x33mm) 3.000/3.500/4.000K UGR<19 incl. driver	8720195278085	1	255,40	139118

THINQ



- Bluetooth naar DALI signaal PIR sensor.
- Kan worden verbonden met Thinq wallsitches.
- In een typische binnenomgeving is het bereik voor draadloze communicatie
- 20 tot 25 m. Het werkelijke bereik is afhankelijk van de installatie ter plaatse.

Q1 2025
beschikbaar

NIEUW





THINQ
SMART LIGHTING



THINQ

8. THINQ SMART LIGHTING

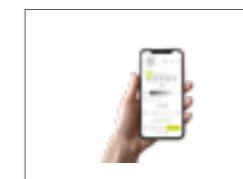

Thinq: het systeem
[pag. 142](#)



Thinq sensoren
[pag. 146](#)



Thinq relais
[pag. 147](#)



Thinq drivers
[pag. 148](#)



Thinq wallswitch
[pag. 148](#)



Thinq DALI tot Thinq module
[pag. 149](#)



Thinq panelen 
[pag. 150](#)



Thinq waterproof armaturen 
[pag. 152](#)

Het plafond is de ideale plek voor het plaatsen van sensoren. Thinq sensoren en componenten zijn niet afhankelijk van een (wifi) netwerk, maar bouwen samen hun eigen draadloze netwerk. Een netwerk dat onbeperkt schaalbaar is, tot meer dan 10.000 nodes (netwerkpunten). Toepasbaar dus in kleine en hele grote gebouwen.

Een Thinq netwerk kan – naast lichtbesturing – ook heel veel data leveren aan andere systemen in een gebouw. En dit alles tegen een zeer lage total cost of ownership, door de grote mate van installatiegemak en daarmee aanzienlijke besparingen in tijd, materiaal en fouten.

Interlight Thinq gebruikt de netwerktechniek van Wirepas (wirepas.com) en de software van INGY (ingy.nl). Het opgebouwde netwerk is vrijwel onbeperkt schaalbaar en iedere node kan dienen als router. De rol van deze node is dynamisch en kan eenvoudig aangepast worden. Ongeacht de omstandigheden; nodes in een Wirepas mesh netwerk vinden zelf alternatieve routes om tot de juiste eindbestemming te komen.

De Thinq sensoren zijn voor ieder type led verlichting geschikt. Of het nu om 0-10V, DALI, PWM of non-dimbaar gaat, er is altijd een Thinq sensor die het armatuur in kwestie kan aansturen. Daarmee is het dus ook een merk-onafhankelijk lichtcontrolesysteem. Wil je in een project meerdere types armaturen toepassen? Met Thinq maak je er één geheel van. Met de gratis Thinq app stel je de armaturen op dezelfde manier in en vormen alle armaturen één krachtig netwerk waarin ze naadloos samenwerken.

Led verlichting biedt uiteraard een mooie energiebesparing. Maar het toepassen van sensoren maakt het totale systeem nog veel efficiënter. Het is namelijk vaak de mens zelf die nalaat om de verlichting uit te schakelen als dit niet meer nodig is. Op de volgende pagina lees je meer over de belangrijkste toepassingen binnen het Thinq lichtcontrolesysteem.

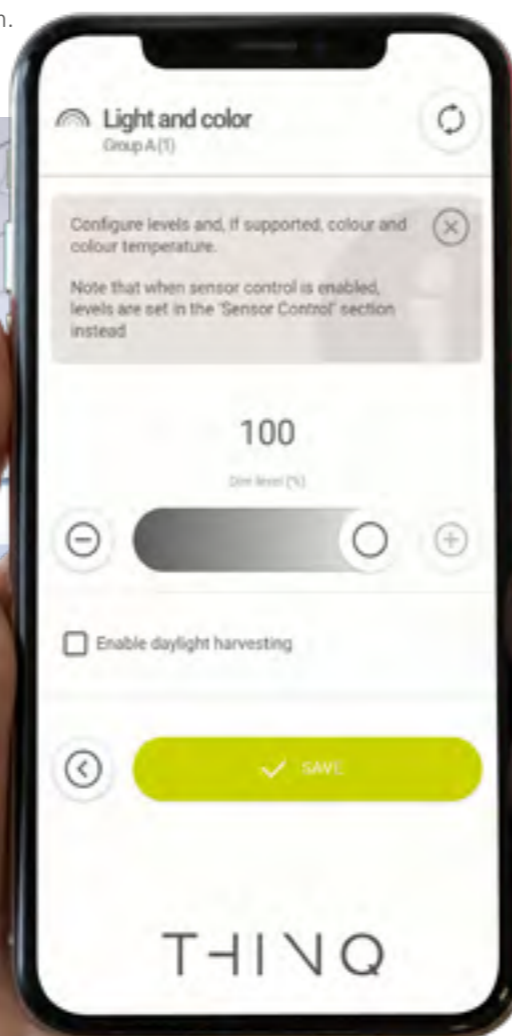

AANWEZIGHEID

De verlichting wordt ingeschakeld op het moment dat er mensen aanwezig zijn en zodra er niemand meer in de betreffende ruimte is, schakelt de verlichting na een bepaalde tijd automatisch uit.

NALOOPTIJD-DIMNIVEAU

De nalooptijd en bijbehorende dimniveaus kunnen via de app worden ingesteld. Dit kan op drie niveaus: max. level, medium level en min. level. Voor ieder niveau kan de tijdsduur en het dimniveau apart worden ingesteld, naar wens van de eindgebruiker.

DAGLICHTCOMPENSATIE

Een energiebesparende functie is daglichtcompensatie. In iedere Thinq sensor zit een lichtgevoelige sensor die continu meet hoeveel licht er al aanwezig is in een ruimte die de sensor bedient. De software controleert of het gemeten lichtniveau hoger, gelijk of lager is dan het ingestelde lichtniveau voor die ruimte en past vervolgens het lichtniveau van het armatuur aan, indien nodig. Niet te veel licht, maar ook zeker niet te weinig!

GROEPEREN

Groeperen zorgt ervoor dat alle gewenste nodes (netwerkpunten) gecombineerd worden en als één groep functioneren. Dit is handig voor het maken van de juiste instellingen en regels. Een kantoorruimte bijvoorbeeld kan bestaan uit één of meerdere groepen.

NEIGHBOURING VAN GROEPEN

Na het indelen van groepen, kunnen deze aan elkaar worden gekoppeld: neighbouring. Wanneer het licht in één van de groepen wordt geactiveerd, zullen de andere groepen ook geactiveerd worden en vice versa. De relatie is symmetrisch. De functie kan bijvoorbeeld in grotere kantoren worden gebruikt om zo de omliggende groepen ook geactiveerd te houden.

CORRIDOR HOLD

Deze functie biedt de mogelijkheid om licht op een andere plek, dan waar aanwezigheid wordt gemeten, aan te laten. Goede voorbeelden zijn gangverlichting in een kantoor of in een schoolgebouw; zolang er nog aanwezigheid wordt gemeten in één van de kantoren of lokalen, zal de verlichting op de gang ook aan blijven. Vandaar de term 'corridor hold'.

Draadloze schakelaars

In sommige situaties is het denkbaar dat er – naast de ingestelde scènes en regels – behoefte blijft aan decentrale schakeling van de verlichting. Bijvoorbeeld in klaslokalen of presentatieruimtes. Koppel daarom eenvoudig draadloze schakelaars. De koppeling met de Thinq app vindt plaats door middel van NFC (Near Field Communication) in een smartphone of tablet. Daarna kan de schakelaar op iedere gewenste plaats worden toegepast en geconfigureerd. De schakelaar is eenvoudig verplaatsbaar en krijgt de benodigde energie kinetisch; zonder kabel of batterijen.

Besparingen

De toepassing van het Thinq lichtcontrolesysteem levert enorme energiebesparingen op en daarmee is de terugverdientijd van de totale installatie zeer interessant. Onderstaand een indicatie van de gemiddelde energiebesparingen:

- Aanwezigheidsdetectie: tot 30% besparing op kantoren, tot 80% besparing in magazijnen
- Daglichtafhankelijke regeling: tot 40% besparing op kantoren, tot 70% besparing in gevelzone
- Thinq lichtcontrolesysteem: tot 70% besparing

Naast energiebesparing, leidt toepassing van het Thinq systeem ook tot een kostenbesparing tijdens de installatiewerkzaamheden. In onderstaande tabel een bedraad lichtcontrolesysteem (DALI) versus draadloos (Thinq).

Kosten	DALI	THINQ	
Armaturen	✓	✓	
Sensoren	✓	✓ (*)	*sensor kan ook in armatuur
Controlekabels	✓	✗	niet nodig
Centrale unit	✓	✗	niet nodig
Installatiekosten	✓	✓	lager dan Dali

De gemiddelde totale besparing met een Thinq systeem ten opzichte van een DALI systeem ligt rond de 10%, met name door besparing in tijd en materiaal.

Beyond lighting

Het Thinq systeem is meer dan lichtcontrole alleen. Door middel van het plaatsen van een gateway kan veel data worden ontsloten naar andere systemen in het gebouw. Hierbij valt te denken aan:

- CO₂ sensoren die gekoppeld zijn aan het Thinq netwerk zorgen voor CO₂ monitoring en aansturing van de ventilatie.
- Aanwezigheidssensoren helpen bij de aansturing van de airconditioning en verwarming.
- Asset tracking: waardevolle, duurzame goederen zoals digitale schermen, computers, ziekenhuisbedden, etc. kunnen worden gevolgd in een gebouw via de aanwezig sensoren.
- Indoor navigatie.
- Occupancy analysis: het monitoren van de bezettingsgraad van de ruimtes in een gebouw.

Lees meer over gerealiseerde projecten en de verschillende toepassingsgebieden van Interlight Thinq op www.interlightled/thinq

BE WISE, BE SMART



THINQ

THINQ | STAND-ALONE INBOUW SENSOREN

Deze inbouwsensor is te combineren met elke DALI driver. Wij adviseren 4-6 armaturen aan één sensor te koppelen. Meerdere sensoren in de ruimten vormen automatisch een netwerk. Configureerbaar voor elke kamerbezetting, via de gratis te downloaden THINQ APP op Google Play en Apple App store.

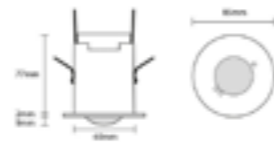

ARTIKEL	OMSCHRIJVING	EAN CODE	M.B.E.	BRUTO PRIJS	KOR.GR
IL-TSO-10SA	Thinq 0-10V stand-alone-sensor	8719214377991	1	139,00	139118
IL-TSDALISA	Thinq Dali stand-alone-sensor	8719214378059	1	139,00	139118

THINQ | STAND-ALONE OPBOUW SENSOREN

Opbouw sensor met Thinq technologie. Te combineren met elke DALI driver. Draadloos koppelen en configureren via de gratis Interlight THINQ app, die te downloaden is in de Apple App Store of Google Play Store.



ARTIKEL	OMSCHRIJVING	EAN CODE	M.B.E.	BRUTO PRIJS	KOR.GR
IL-TSDALICM	Thinq Dali stand-alone-sensor opbouw	8719214378882	1	155,00	139118

THINQ | INBOUW RELAIS

Relais met Thinq technologie, voor het eenvoudig aan/uit schakelen van een elektrische verbruiker (TRATN) of een niet-dimbaar verlichtingsarmatuur (TRATNH). Draadloos koppelen en configureren via de gratis Interlight THINQ app, die te downloaden is in de Apple App Store of Google Play Store

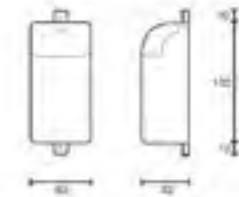

ARTIKEL	OMSCHRIJVING	EAN CODE	M.B.E.	BRUTO PRIJS	KOR.GR
IL-TRATNH	Thinq inbouw relais voor aan/uit schakelen elek.verbruikers	8719214378196	1	156,00	139118

THINQ | BUILD-IN SENSOREN VOOR ORION PANELEN

Build-in sensoren voor toepassing in panelen. Te combineren met elke DALI of 0-10V driver. Draadloos koppelen en configureren via de gratis Interlight THINQ app, die te downloaden is in de Apple App Store of Google Play Store.



ARTIKEL	OMSCHRIJVING	EAN CODE	M.B.E.	BRUTO PRIJS	KOR.GR
IL-TSDALIBI	Thinq build-in sensor voor paneel DALI	8719214378066	1	152,00	139118
TSO-10BI	Thinq build-in sensor voor paneel 0-10V	8719214377984	1		139118

THINQ | SMART DRIVERS

Led driver met geïntegreerde Thinq ontvanger. Maakt (DALI) bedrading tussen (stand-alone) sensoren en drivers overbodig. Draadloos koppelen en configureren via de gratis Interlight Thinq app, die te downloaden is in de Apple App Store of Google Play Store.



diverse dipswitch instellingen mogelijk

ARTIKEL	OMSCHRIJVING	EAN CODE	M.B.E.	BRUTO PRIJS	KOR.GR
IL-DT29	ThinQ driver dip switch 250 tot 600mA	8720195276241	1	91,00	139118
IL-DT48	ThinQ driver dip switch 650 tot 1.100mA	8720195276258	1	93,90	139118

THINQ | THINQ TO DAL2 MODULE

De ideale bouwsteen om het Thinq draadloze verlichtingscontrolesysteem toe te passen op bestaande DALI-producten of DALI-systemen. Bestaande DALI-systeemproducten hoeven niet vervangen te worden om ze aan te sluiten op Thinq. Biedt draadloze aan/uit-, dim- en kleurtemperatuurregeling. Draadloos koppelen en configureren via de gratis Interlight Thinq app, die te downloaden is in de Apple App Store of Google Play Store.



draadloos koppelen via de app

ARTIKEL	OMSCHRIJVING	EAN CODE	M.B.E.	BRUTO PRIJS	KOR.GR
IL-TMDALI	ThinQ naar DALI2 module	8720195278146	1	59,00	139118

THINQ | SMART WALLSWITCH

ThinQ wireless wallswitch met 4 knoppen. Configureerbaar voor elke kamerbezetting, via de gratis te downloaden INGY APP op Google Play of Apple APP Store



Je eigen pictogrammen op de wallswitch? Neem dan even contact met ons op.

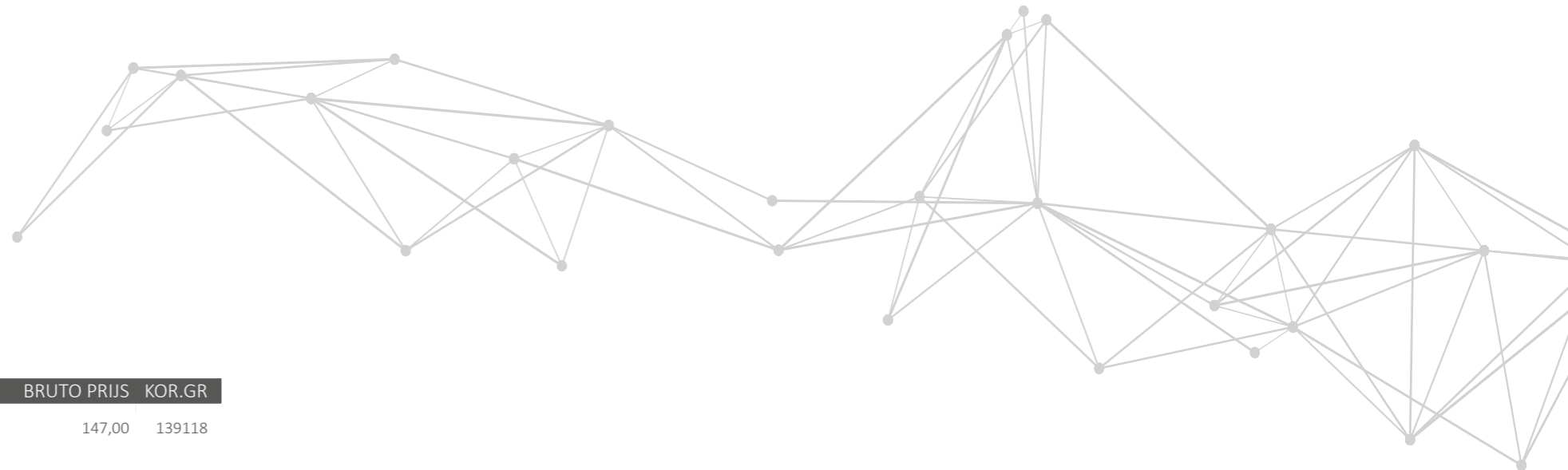

ARTIKEL	OMSCHRIJVING	EAN CODE	M.B.E.	BRUTO PRIJS	KOR.GR
IL-TWALL4B	ThinQ wireless wallswitch EWSD4 4 knoppen	8719214378219	1	147,00	139118

THINQ | ORION PANELEN

Led-paneel met geïntegreerde Thinq sensor, compleet met driver. Dankzij het zogenaamde routed network is het systeem extreem schaalbaar, > 10.000 sensoren werken probleemloos zonder tussenkomst van een gateway.

Door de sensoren bespaar je energie en belast je je drivers en armaturen minder, waardoor wij je tot 7 jaar (max. 50.000 uur) Interlight systeem garantie kunnen geven!

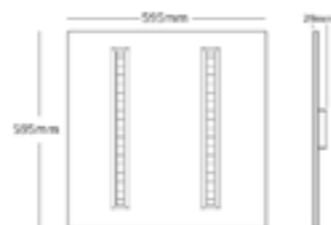

ARTIKEL	OMSCHRIJVING	EAN CODE	M.B.E.	BRUTO PRIJS	KOR.GR
IL-PT595K30	ThinQ Orion led paneel 28W (595x595x30mm) 3.000K incl. driver & sensor	8719214378295	1	341,80	139118
IL-PT595K40	ThinQ Orion led paneel 28W (595x595x30mm) 4.000K incl. driver & sensor	8719214378301	1	341,80	139118
IL-PT195K30	ThinQ Orion led paneel 28W (1195x295x30mm) 3.000K incl. driver & sensor	8720195276890	1	341,80	139121
IL-PT195K40	ThinQ Orion led paneel 28W (1195x295x30mm) 4.000K incl. driver & sensor	8720195276906	1	341,80	139121

THINQ | NEXT+ PANELEN

Het Next+ ThinQ led-paneel biedt een kleurtemperatuur van 3CCT (3.000, 3.500 en 4.000 Kelvin). Met een handige schakelaar kun je moeiteloos de gewenste lichtkleur instellen, voor iedere ruimte de beste instelling. Het paneel heeft een verborgen Thinq bewegings-sensor (microwave), waarvan de intensiteit instelbaar is. Hierdoor is het paneel naar wens in te stellen. Draadloos te koppelen en configureren via de gratis Interlight Thinq app, die te downloaden is in de Apple App Store of Google Play Store.



ingebouwde, niet zichtbare sensor

3 CCT



ARTIKEL	OMSCHRIJVING	EAN CODE	M.B.E.	BRUTO PRIJS	KOR.GR
IL-PNT595U	ThinQ Next+ led paneel 30W (595x595x33mm) 3.000/3.500/4.000K UGR<19 incl. driver	8720195278085	1	255,40	139118

THINQ | NEXT MET PIR SENSOR

Led-paneel met geïntegreerde Thinq sensor, compleet met driver. Dankzij het zogenaamde routed network is het systeem extreem schaalbaar, > 10.000 sensoren werken probleemloos zonder tussenkomst van een gateway.



Q1 2025 beschikbaar

NIEUW



BE WISE, BE SMART

THINQ | DREAM WATERPROOF LED ARMATUREN

Dream waterproof armaturen met geïntegreerde Thinq sensor. Zeer eenvoudige installatie: alleen voeding aansluiten is voldoende. Standaard voorzien van 230V doorvoerbedrading. Draadloos koppelen en configureren via de gratis Interlight Thinq app, die te downloaden is in de Apple App Store of Google Play Store.



4000K NEUTRAL	32 WATT	4500 LUMEN
4000K NEUTRAL	51 WATT	6900 LUMEN
CHI MR	IP 66	IK 10
100.000 HOURS	1.200 mm	1.500 mm

ARTIKEL	OMSCHRIJVING	EAN CODE	M.B.E.	BRUTO PRIJS	KOR.GR
IL-WPT12033K4	Thinq Dream led IP66 opbouw 32W 4.300lm 1.200mm incl. driver & sensor	8720195276876	1	255,00	139118
IL-WPT15050K4	Thinq Dream led IP66 opbouw 51W 6.900lm 1.500mm incl. driver & sensor	8720195276883	1	275,00	139118

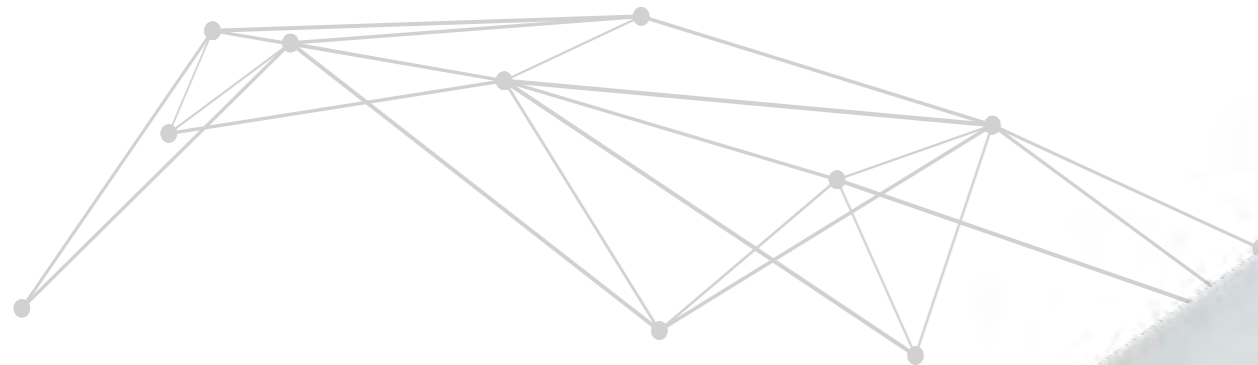

BE WISE, BE SMART

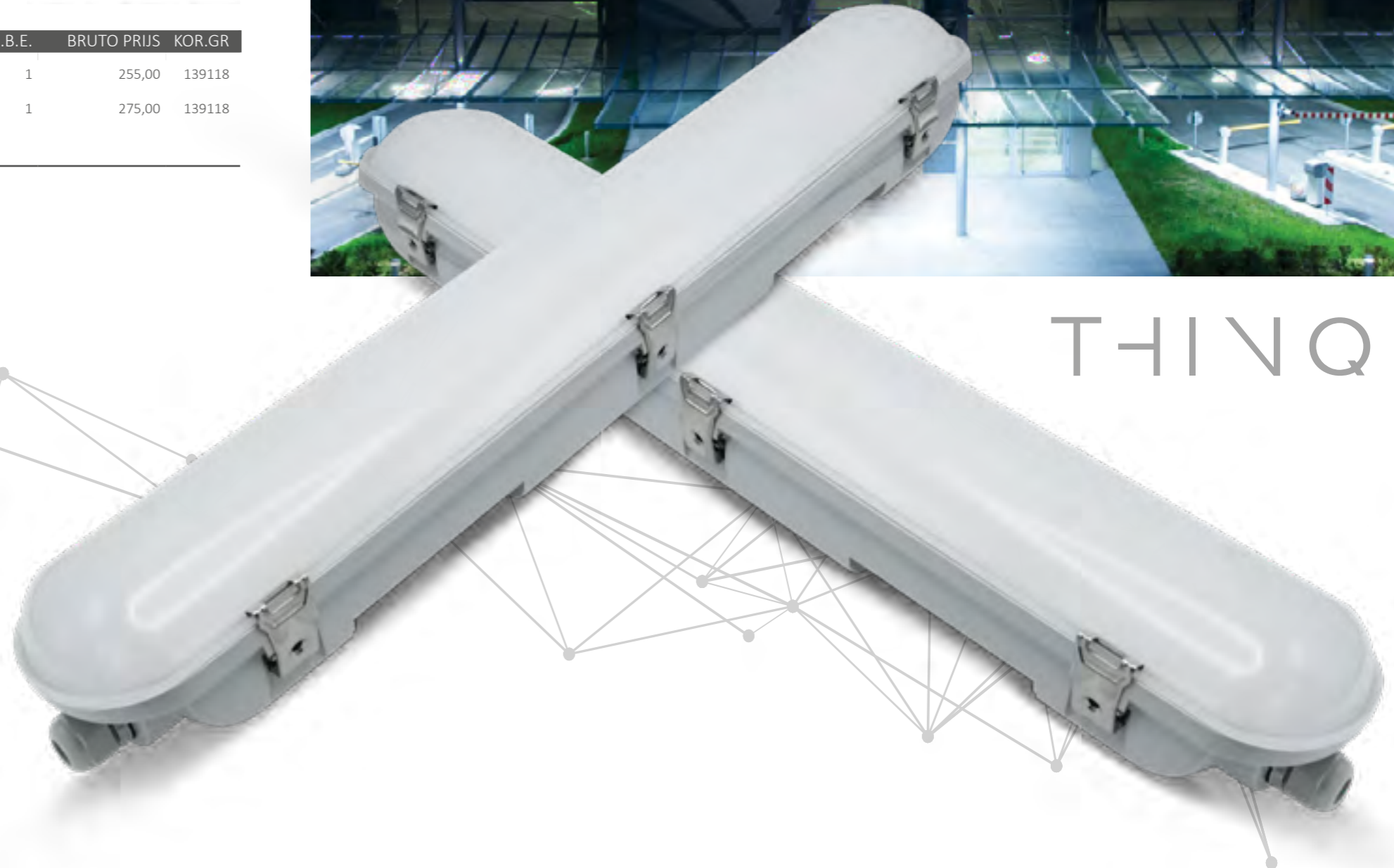

THINQ



PLAFONNIÈRES





9. PLAFONNIÈRES



Edge
pag. 158



Dream Sirius
pag. 160



IP64 aan/uit
pag. 165





IP64 sensor 
pag. 165



IP64 noodmodule 
pag. 166



IP64 sensor & noodmodule  
pag. 166



EDGE PLAFONNIÈRES

Unieke high-end plafonnières met een moderne uitstraling en met een dikte van slechts 45mm, super slank. Ze zijn praktisch in gebruik en IP65 en IK10 geclassificeerd. Dankzij de grote steekklampen is de installatie eenvoudig. Door de montage opties is de Edge niet alleen geschikt als opbouw plafonnière maar ook als inbouw downlight. Door de los meegeleverde veren past de Edge op verschillende gatmaten.

Met de switches achterop kan geschakeld worden tussen drie lichtkleuren, 3.000, 4.000 en 5.700K, waardoor er voor iedere locatie de gewenste instelling te vinden. De geïntegreerde no-flick driver zorgt ervoor dat er geen hinderlijke trillingen in het licht voorkomen, dit voorkomt bijvoorbeeld hoofdpijn. Doordat de Edge IP65 is geclassificeerd heeft de plafonnière een breed toepassingsgebied.

EDGE



IP65 GECLASSIFICEERD

INSTELBARE LICHTKLEUR

VERSTELBARE VEREN

NO FLICK

PC COATING

EDGE PLAFONNIÈRES



IP65 - IK10
instelbare lichtkleur
verstelbare veren

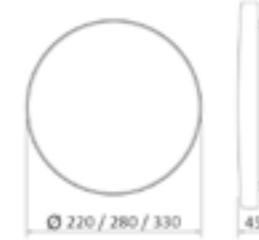

ARTIKEL	OMSCHRIJVING	EAN CODE	M.B.E.	BRUTO PRIJS	KOR.GR
IL-EDGE220	Edge led plafonnière 10/15W Ø220mm 3.000/4.000/5.700K IP65	8719214379223	1	45,60	139110
IL-EDGE280	Edge led plafonnière 13/18W Ø280mm 3.000/4.000/5.700K IP65	8719214379230	1	61,30	139110
IL-EDGE330	Edge led plafonnière 17/24W Ø330mm 3.000/4.000/5.700K IP65	8719214379247	1	74,70	139110

EDGE PLAFONNIÈRES MET RADAR



IP65 - IK10
instelbare lichtkleur
verstelbare veren
radar

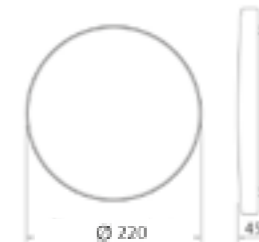

ARTIKEL	OMSCHRIJVING	EAN CODE	M.B.E.	BRUTO PRIJS	KOR.GR
IL-EDGE220R	Edge led plafonnière 10/15W Ø220mm 3.000/4.000/5.700K IP65 met sensor	8719214379728	1	76,25	139110



DREAM Sirius

30%
UP
70%
DOWN

DREAM SIRIUS

De Dream Sirius is een echte eyecatcher voor iedere (zakelijke) ruimte. De plafonniere heeft 30% uplight en 70% downlight, dit geeft een mooi ruimtelijk effect. Het armatuur is verkrijgbaar in 3 maten, te weten 400mm, 600mm en 800mm. En verkrijgbaar in de kleuren zwart en wit. Met de switches achterop kan er geschakeld worden tussen drie lichtkleuren: 3.000, 4.000 en 5.700K.

De Dream Sirius is op meerdere manieren te bevestigen aan het plafond (of de muur). Het armatuur kan direct aan het plafond bevestigd worden maar er kan ook gebruik gemaakt worden van een 3-voudige pendelkit waar de lengte mee ingesteld kan worden of maak gebruik van de vaste pendelstang voor een superstrakke uitstraling. Deze accessoires sluiten perfect aan bij het armatuur.

Het armatuur is uitgerust met onze universele Dali driver, de IL-D53DALI2. Hierdoor is de Dream Sirius DALI2 dimbaar, 0-10V dimbaar en push-dimbaar.

- 30% uplight en 70% downlight
- 3CCT (3.000, 4.000 en 5.700K)

SIRIUS ARMATUREN PLAFONDMONTAGE



30% uplight en 70% downlight
Directe montage, pendelkit of pendelstang.
3CCT (3.000, 4.000 en 5.700K), dimbaar



ARTIKEL	OMSCHRIJVING	EAN CODE	M.B.E.	BRUTO PRIJS	KOR.GR
IL-DS400KSW	Dream Sirius led 25W Ø400mm 3.000/4.000/5.700K wit incl. DALI2 driver	8720195270133	1	242,20	139121
IL-DS400KSB	Dream Sirius led 25W Ø400mm 3.000/4.000/5.700K zwart incl. DALI2 driver	8720195270140	1	253,80	139121
IL-DS600KSW	Dream Sirius led 42W Ø600mm 3.000/4.000/5.700K wit incl. DALI2 driver	8720195270157	1	321,75	139121
IL-DS600KSB	Dream Sirius led 42W Ø600mm 3.000/4.000/5.700K zwart incl. DALI2 driver	8720195270164	1	336,85	139121
IL-DS800KSW	Dream Sirius led 42W Ø800mm 3.000/4.000/5.700K wit incl. DALI2 driver	8720195270171	1	437,85	139121
IL-DS800KSB	Dream Sirius led 42W Ø800mm 3.000/4.000/5.700K zwart incl. DALI2 driver	8720195270188	1	457,00	139121



SIRIUS PENDELMONTAGE ACCESSOIRES

De lengte van de pendelkit is 1,5 meter en naar wens in te korten. De lengte van de pendelstang is 50 cm en is niet in te korten. De pendelstang is alleen geschikt voor de 600mm en 800mm armaturen.

Bij zowel de pendelkit als bij de pendelstang wordt een 3-aderige kabel geleverd voor de aansluiting van het armatuur. Indien gewenst is een 5-aderige kabel (inclusief 2 DALI stuurlijnen) te verkrijgen. Neem hiervoor contact op met onze binnendienst.



ARTIKEL	OMSCHRIJVING	EAN CODE	M.B.E.	BRUTO PRIJS	KOR.GR
* IL-DSPKITW	Dream Sirius pendelkit 1.500mm wit	8720195270195	1	37,70	139121
* IL-DSPKITB	Dream Sirius pendelkit 1.500mm zwart	8720195270201	1	37,70	139121
IL-DSPSETW	Dream Sirius pendelstang 500mm wit	8720195270218	1	66,15	139121
IL-DSPSETB	Dream Sirius pendelstang 500mm zwart	8720195270225	1	66,15	139121

*niet geschikt voor Ø400mm variant



Vaste plafond montage



Pendelkit montage



Pendelstang montage



LED PLAFONNIÈRE IP64

Deze nieuwe serie CLS plafonnières is de opvolger van onze vorige serie plafonnières. Wat hierbij vooral opvalt is het nieuwe design van de cover. De vorige cover had een meer bolvormiger uiterlijk en daarnaast is de nieuwe cover slanker. Tevens is de lichtkleur in te stellen middels de dipswitch in de plafonnière. Je kunt kiezen uit 3.000K, 4.000K en 5.700K, hierdoor is de plafonnière ideaal voor retail, hotels, galerijen en trappenhuizen. Dankzij de IP64 classificatie is de plafonnière ook geschikt voor de badkamer!

De plafonnières zijn gemaakt van polystyreen met een hoge lichtdoorlaatbaarheid. Het materiaal zorgt ervoor dat kleuren niet vervagen. Tevens zorgt de cover voor een zacht en homogeen lichtbeeld. Het design van de montageplaat zorgt voor een goede warmteafvoer zodat de led's lang en stabiel branden.

De nieuwe serie is net zoals de vorige serie verkrijgbaar als aan/uit armatuur in 5 maten. Daarnaast zijn 2 maten verkrijgbaar met sensor en is de 360mm ook verkrijgbaar met sensor en als noodarmatuur.



BESCHIKBAAR IN ONDERSTAANDE MATEN:

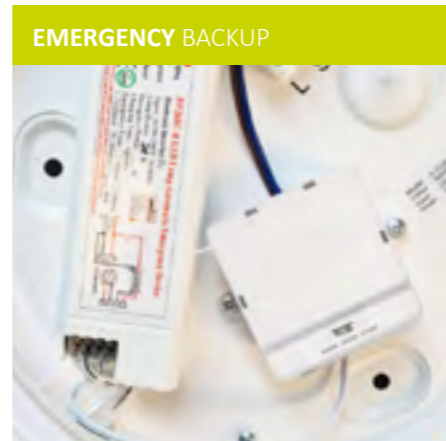

LED PLAFONNIÈRE IP64 3.000/4.000/5.700K AAN/UIT

Dit armatuur levert hoogwaardige verlichting bij een laag energieverbruik en lange levensduur. Met aan/uit functie.



Ø 180mm
280mm
360mm
410mm
500mm



ARTIKEL	OMSCHRIJVING	EAN CODE	M.B.E.	BRUTO PRIJS	KOR.GR
IL-CLS180	Plafonnière led 8W Ø180mm 3.000/4.000/5.700K IP64	8720195277033	1	24,30	139110
IL-CLS280	Plafonnière led 12W Ø280mm 3.000/4.000/5.700K IP64	8720195277040	1	42,50	139110
IL-CLS360	Plafonnière led 18W Ø360mm 3.000/4.000/5.700K IP64	8720195277057	1	50,95	139110
IL-CLS410	Plafonnière led 22W Ø410mm 3.000/4.000/5.700K IP64	8720195277064	1	63,10	139110
IL-CLS500	Plafonnière led 40W Ø500mm 3.000/4.000/5.700K IP64	8720195277071	1	90,25	139110

LED PLAFONNIÈRE IP64 3.000/4.000/5.700K MET SENSOR

Uitgerust met radar detectiesensor. Op de sensor zitten switches waarmee je eenvoudig het detectiebereik, de schakeltijd en de daglichtsensor kan instellen. Goed om te weten: een radar sensor detecteert beweging dwars door deuren, ramen en muren heen.



Ø 280mm
360mm



ARTIKEL	OMSCHRIJVING	EAN CODE	M.B.E.	BRUTO PRIJS	KOR.GR
IL-CLSR280	Plafonnière led 12W Ø280mm 3.000/4.000/5.700K IP64 met sensor	8720195277088	1	69,25	139110
IL-CLSR360	Plafonnière led 18W Ø360mm 3.000/4.000/5.700K IP64 met sensor	8720195277095	1	78,95	139110



LED PLAFONNIÈRE IP64 3.000/4.000/5.700K MET NOODFUNTIE

Met geïntegreerde noodbatterij (3 uur). Voor de noodbatterij geldt een garantie van 2 jaar, op het armatuur is dit 5 jaar.



ARTIKEL	OMSCHRIJVING	EAN CODE	M.B.E.	BRUTO PRIJS	KOR.GR
IL-CLSE360	Plafonnière led 18W Ø360mm 3.000/4.000/5.700K IP64 met nood	8720195277101	1	126,60	139110

LED PLAFONNIÈRE IP64 3.000/4.000/5.700K MET NOODFUNCTIE + SENSOR

Uitgerust met radar detectiesensor. Op de sensor zitten switches waarmee je eenvoudig het detectiebereik, de schakeltijd en de daglichtsensor kan instellen. Goed om te weten: een radar sensor detecteert beweging dwars door deuren, ramen en muren heen. Voor de noodbatterij geldt een garantie van 2 jaar, op het armatuur is dit 5 jaar.



ARTIKEL	OMSCHRIJVING	EAN CODE	M.B.E.	BRUTO PRIJS	KOR.GR
IL-CLSRE360	Plafonnière led 18W Ø360mm 3.000/4.000/5.700K IP64 met sensor en nood	8720195277118	1	153,40	139110



- IP64 GECLASSIFICEERD
- INSTELBARE LICHTKLEUR
- VERSIE AAN/UIT
- VERSIE SENSOR
- VERSIE SENSOR & NOOD





INDUSTRIĒLE ARMATUREN





10. INDUSTRIËLE ARMATUREN



Easy Connect waterproof armaturen
pag. 174



Easyfit+ waterproof armaturen
pag. 178

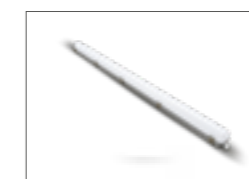

Easyfit+ waterproof armaturen met sensor 
pag. 180



Dream waterproof armaturen
pag. 182



Dream waterproof armaturen met noodmodule 
pag. 185



Thing Dream smart waterproof armaturen 
pag. 186

NIEUW



Konrad industrial batten
pag. 188



Next Highbay
pag. 190

HIGH-END

DREAM WATERPROOF ARMATUREN

- >140Lm/W
- >50.000 uur
- 7 jaar garantie
- Philips Xitanium geïsoleerde driver
- Ook versies met:
 - Thing Smart techniek
 - Noodmodule



DREAM

- Luchthavens
- Exclusieve fabrieken
- Luxe parkeergarages
- Logistiek centra

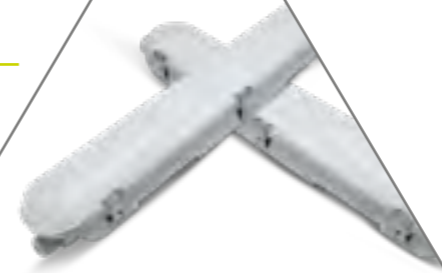

MID-END

EASYFIT+ WATERPROOF ARMATUREN

- >130Lm/W
- 50.000 uur
- 5 jaar garantie
- Philips Xitanium driver
- Ook versie met:
 - Merrytek Sensor

easyfit

- Openbare parkeerplaatsen
- Viaducten en bruggen
- Algemene fabrieken



GENERAL

EASY CONNECT WATERPROOF ARMATUREN

- >120Lm/W
- >35.000 uur
- Hoogwaardige driver



- Privéwoning garages
- Magazijnen
- Klein en middelgrote fabrieken

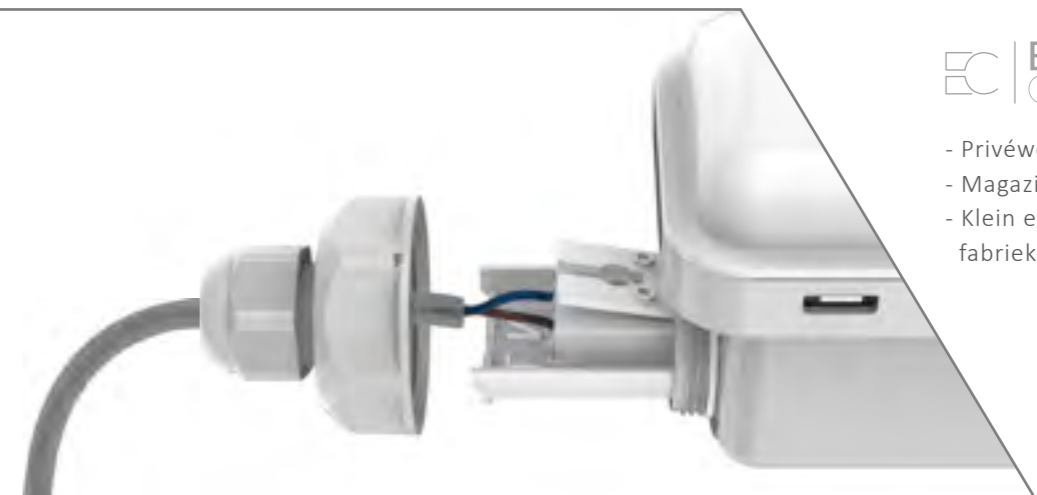



EC | EASY CONNECT

STEP 1
Remove end cap.

STEP 2
Slide out the easy connector and connect wires.

STEP 3
Slide back connector and close end cap. Ready for use.

3 step installation
1 → 2 →

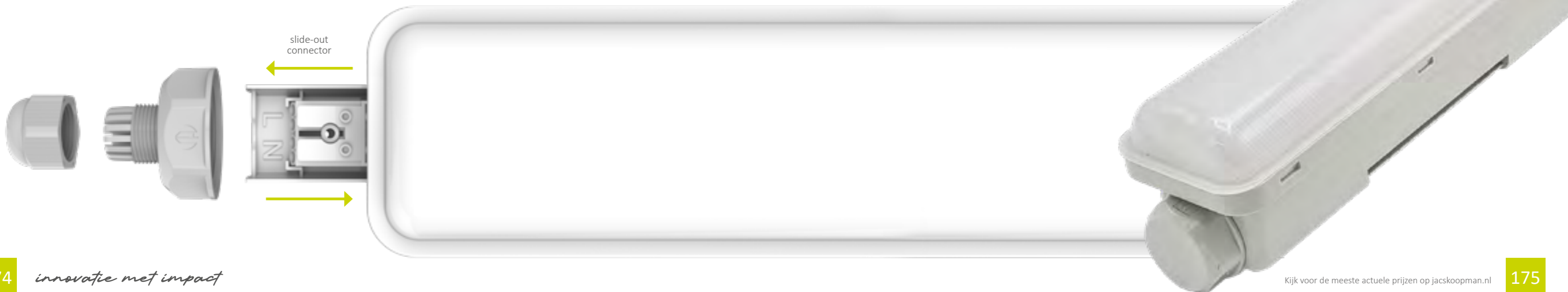

EASY CONNECT WATERPROOF FIXTURE

De nieuwste serie waterproof armaturen van Interlight, de Easy Connect, hebben een uniek en speciaal door ons ontworpen aansluitsysteem. Het Interlight Easy Connect waterproof armatuur is te installeren zonder de prismatische kap te openen. Dit kan in drie eenvoudige stappen:

- Draai de eindstop met kabelwartel los.
- Trek de Easy Connector naar buiten, voer de kabel door de eindstop en kabelwartel heen en steek deze in de Easy Connector.
- Duw de Easy Connector weer naar binnen en draai de eindstop met kabelwartel vast.

Het armatuur is standaard voorzien van doorvoerbedrading voor het eenvoudig koppelen van meerdere armaturen. Afhankelijk van het armatuur kunnen er tot 72 armaturen aan elkaar gekoppeld worden. Het armatuur is super efficiënt, IP65 water en stofdicht en IK08 slagvast.

De accessoires worden standaard meegeleverd: twee montagebeugels met schroeven en pluggen en een extra eindstop met kabelwartel, te gebruiken als het armatuur wordt doorverbonden.

Naast het grote installatiegemak zijn de armaturen ook nog eens zuinig, alle versies zijn 120 lumen per Watt. De Easy Connect armaturen zijn voorzien van een flicker vrije driver en verkrijgbaar in de maten 60, 120 en 150 cm. Verkrijgbaar in 4.000K.

De Easy Connect waterproof voldoen aan de RoHS-richtlijn en zijn ENEC gekeurd.

EASY CONNECT WATERPROOF LED ARMATUREN IP65

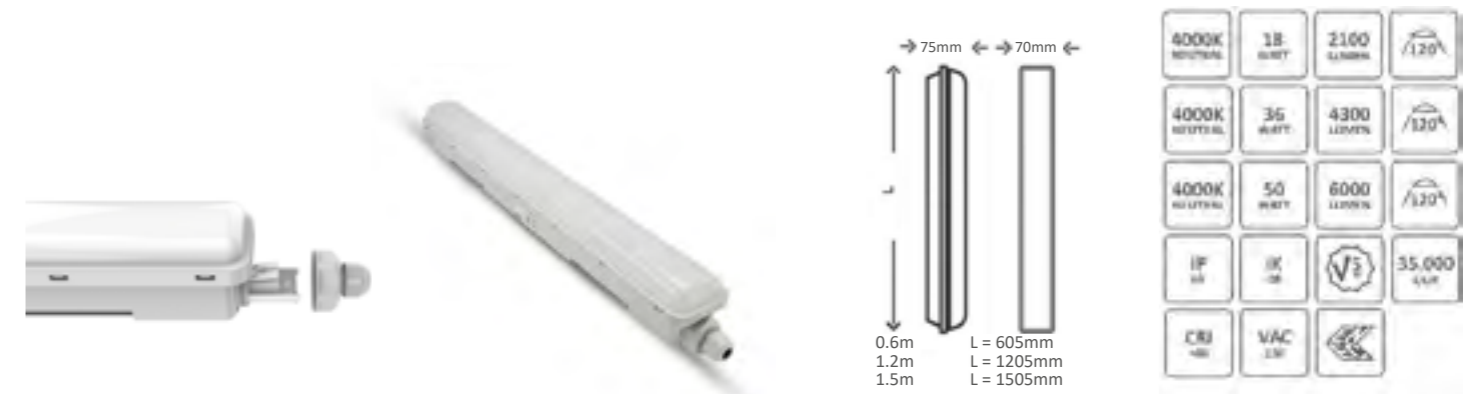

ARTIKEL	OMSCHRIJVING	EAN CODE	M.B.E.	BRUTO PRIJS	KOR.GR
IL-EWP6018K4	Easy Connect IP65 opbouw 18W 600mm incl. driver	8720195277477	1	47,25	139121
IL-EWP12036K4	Easy Connect IP65 opbouw 36W 1.200mm incl. driver	8720195277484	1	67,70	139121
IL-EWP15050K4	Easy Connect IP65 opbouw 50W 1.500mm incl. driver	8720195277491	1	79,50	139121

EASY
CONNECT





easyfit



PHILIPS XITANIUM DRIVER MET INSTELBARE LUMEN OUTPUT

Artikel	Afmetingen	Wattage	mA	Lumen
IL-WP6020K4(S)+	676 x 80 x 76	10/13/15/18W	200/250/300/350	1350/1750/2000/2400
IL-WP12040K4(S)+	1236 x 80 x 76	21/24/29/34W	200/250/300/350	3000/3350/4000/4600
IL-WP15060K4(S)+	1536 x 80 x 76	26/34/40/47W	200/250/300/350	3700/4700/5500/6400

EASYFIT+ WATERPROOF LED ARMATUREN IP66

De Easyfit+ opbouwarmaturen zijn waterdicht en volledig beschermd tegen stof (IP66). Eenvoudig te openen met de RVS borgclips en kan worden voorzien van borgschroeven zodat deze niet zonder gereedschap kan worden geopend. Het armatuur is gemaakt van PC, polycarbonaat. Dit materiaal is UV-bestendig, brandvertragend en heeft een hoge slagvastheid (IK08). Dankzij de eenvoudige aansluitklemmen is het armatuur snel aangesloten. Het armatuur is voorzien van een wartel en een dummyplug, zodat deze geschikt is voor doorvoerbedrading, wat u eenvoudig zelf kunt doen. Ook aan de veiligheid van de installateur is gedacht: de metalen plaat met ledstrips zit vast in de afdekkap en kan dus niet aangeraakt worden.

Het armatuur is voorzien van een Xitanium Philips driver die met dipswitches in vier standen kan worden gezet. De driver is standaard ingesteld op 350 milliampère en kan worden teruggeschakeld naar 200 milliampère om de lumenoutput te verlagen. Dankzij de hoogwaardige chips is het rendement van dit armatuur >135 lumen per watt in alle maten. Verkrijgbaar in drie maten: 60, 120 en 150 mm daarnaast verkrijgbaar in 4.000 Kelvin.

EASYFIT+ WATERPROOF LED ARMATUREN 3.000K IP66

easyfit

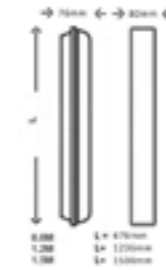
NIEUW

3000K WARM	34 WATT	4140 LUMEN	IK 08
3000K WARM	47 WATT	5760 LUMEN	IK 08
IP 66	50.000 LUR	L/B NO/SD	
	CR1 +80		

ARTIKEL	OMSCHRIJVING	EAN CODE	M.B.E.	BRUTO PRIJS	KOR.GR
IL-WP12040K3+	Easyfit+ led IP66 opbouw 34W 3.000K 4.140lm 1.200mm incl. driver	8720195278153	1	75,20	139121
IL-WP15060K3+	Easyfit+ led IP66 opbouw 47W 3.000K 5.760lm 1.500mm incl. driver	8720195278160	1	88,30	139121

EASYFIT+ WATERPROOF LED ARMATUREN 4.000K IP66

easyfit



4000K NEUTRAL	18 WATT	2400 LUMEN	IK 08
4000K NEUTRAL	34 WATT	4600 LUMEN	IK 08
4000K NEUTRAL	47 WATT	6400 LUMEN	IK 08
IP 66	50.000 LUR	L/B NO/SD	
	CR1 +80		

ARTIKEL	OMSCHRIJVING	EAN CODE	M.B.E.	BRUTO PRIJS	KOR.GR
IL-WP6020K4+	Easyfit+ led IP66 opbouw 18W 4.000K 2.400lm 600mm incl. driver	8720195276593	1	52,50	139121
IL-WP12040K4+	Easyfit+ led IP66 opbouw 34W 4.000K 4.600lm 1.200mm incl. driver	8720195276609	1	75,20	139121
IL-WP15060K4+	Easyfit+ led IP66 opbouw 47W 4.000K 6.400lm 1.500mm incl. driver	8720195276616	1	88,30	139121

EASYFIT+ WATERPROOF LED ARMATUREN 4.000K IP66 MET SENSOR

easyfit

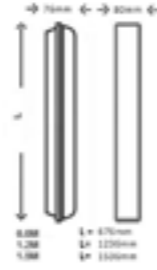

4000K NEUTRAL	18 WATT	2400 LUMEN	IK 08
4000K NEUTRAL	34 WATT	4600 LUMEN	IK 08
4000K NEUTRAL	47 WATT	6400 LUMEN	IK 08
IP 66	50.000 LUM.	L B NO 20	
	CR1 >80		

ARTIKEL	OMSCHRIJVING	EAN CODE	M.B.E.	BRUTO PRIJS	KOR.GR
IL-WP6020K4S+	Easyfit+ led IP66 opbouw 18W 4.000K 2.400lm 600mm incl. driver & sensor	8720195276821	1	73,85	139121
IL-WP12040K4S+	Easyfit+ led IP66 opbouw 34W 4.000K 4.600lm 1.200mm incl. driver & sensor	8720195276838	1	102,65	139121
IL-WP15060K4S+	Easyfit+ led IP66 opbouw 47W 4.000K 6.400lm 1.500mm incl. driver & sensor	8720195276845	1	119,35	139121

easyfit

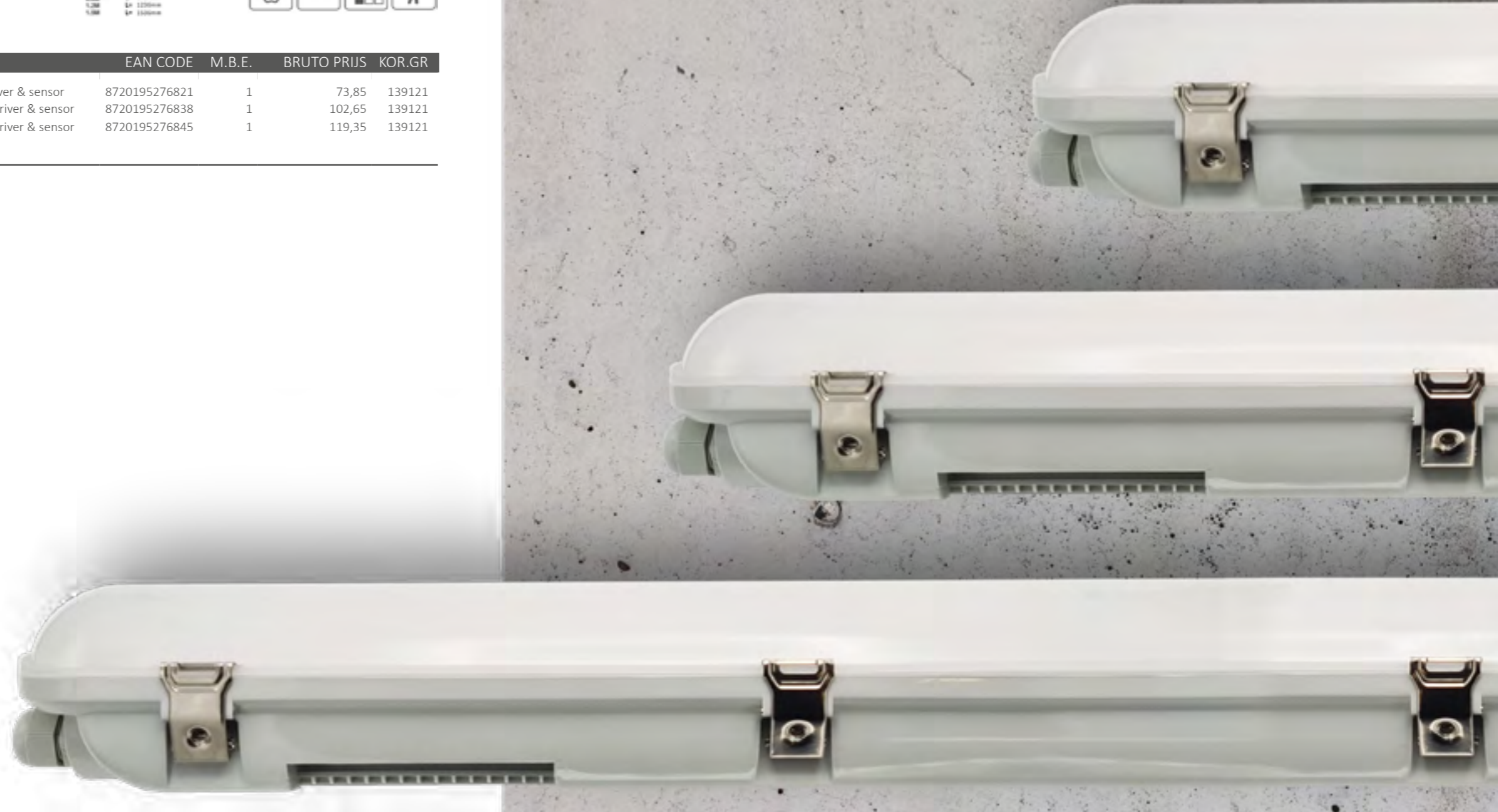



DREAM WATERPROOF

Een extreem goed waterproof armatuur dat het leven van de installateur gemakkelijker maakt.

De beste keus voor een waterproof armatuur in veeleisende omstandigheden.

Optimaal rendement haal je uit je verlichting met een lichtopbrengst van meer dan 150 Lumen per Watt. De hoogwaardige led chips worden gecombineerd met een Philips Xitanium driver met een levensduur van meer dan 100.000 uur! Een super duurzame investering, in materiaal én in energieverbruik. Door de toepassing van zeer high-end componenten, betekent het ook dat je een ongekend lange garantie ontvangt van maar liefst 7 jaar.

Installatiegemak en snelheid

Bij de ontwikkeling van dit waterproof armatuur is gekeken door de ogen van de installateur: snelle en eenvoudige installatie, ook onder lastige omstandigheden. Zo is het armatuur standaard voorzien van doorvoerbedrading 5x2.5mm² met aan beide zijden connectoren met insteekklemmen, zodat je eenvoudig en snel de voedingskabel kunt aansluiten. Daarbij is aan één zijde al een wartel gemonteerd. Aan de andere zijde bevindt zich een draaibare blindstop die binnen enkele seconden vervangen kan worden door de meegeleverde tweede wartel.

RVS sluitclips

De kap van het armatuur kun je met de hand openen en sluiten door middel van de RVS sluitclips (RVS304 hoge corrosiebestendigheid) zijn uitermate geschikt voor toepassingen in agressieve milieus en te borgen indien dit nodig is in openbare ruimtes. Deze zijn gemaakt van hoogwaardig RVS304 en afsluitbaar als dit nodig is in openbare ruimtes. Als het armatuur volledig is geïnstalleerd, is deze waterdicht IP66 en heeft het een slagvastheid van IK10.

- IK10: de hoogste slagvastheidsklasse
- IP66: beter bestand tegen water impact onder hogere druk
- >150 lumen per Watt
- Instelbare lumen output
- 100.000 uur driver lifespan
- Leds geïntegreerd in de opalen kap
- Voorbedraad 5x2.5mm² en wartels voor beide zijden
- Hoge corrosiebestendige RVS304 sluitclips
- Philips Xitanium driver





DREAM WATERPROOF LED ARMATUREN IP66

De Dream waterproof led armaturen zijn waterdicht en volledig beschermd tegen stof (IP66). Voorzien van hoogwaardige roestvrij-stalen sluitclips, aan beide zijden voorzien van een wartel en voorbedraad voor gemakkelijk doorverbinden van armaturen. Ook is het armatuur voorzien van een instelbare driver voor het instellen van de gewenste wattage/lichtsterkte.

Verkrijgbaar in drie maten; 60cm, 120cm en 150cm.

Perfect voor vervanging van TLD armaturen:

- 60cm vervangt 2 x 18W (bouwmaat) of 2 x 36W (lichtopbrengst)
- 120cm vervangt 2 x 36W (bouwmaat) of 2 x 58W (lichtopbrengst)
- 150cm vervangt 2 x 58W (bouwmaat), of hogere wattage (lichtopbrengst)

DREAM WATERPROOF LED ARMATUREN IP66



ARTIKEL	OMSCHRIJVING	EAN CODE	M.B.E.	BRUTO PRIJS	KOR.GR
IL-WP6018K4	Dream led IP66 opbouw 16W 600mm incl. driver	8719214379469	1	75,50	139121
IL-WP12033K4	Dream led IP66 opbouw 31W 1.200mm incl. driver	8719214379476	1	100,70	139121
IL-WP15050K4	Dream led IP66 opbouw 43W 1.500mm incl. driver	8719214379483	1	130,90	139121

INSTELBARE LUMEN OUTPUT

Op de Philips Xitanium driver is het mogelijk om middels de dipswitches het wattage in te stellen en daarmee ook de lumen output. Zie tabel.



Artikel	mA	Wattage	Lumen Output
IL-WP6018K4	200	11	1.650 lm
	250	14	2.100 lm
	*300	16	2.400 lm
	350	18	2.800 lm
IL-WP12033K4	200	21	3.400 lm
	250	26	4.150 lm
	*300	31	4.900 lm
	350	36	5.650 lm
IL-WP15050K4	200	29	4.700 lm
	250	36	5.750 lm
	*300	43	6.800 lm
	350	50	7.900 lm

DREAM WATERPROOF LED ARMATUREN IP66 MET NOODVERLICHTINGSMODULE

Naast onze standaard aan/uit Dream waterdichte opbouw armaturen hebben we nu ook een Dream opbouw armatuur met geïntegreerde noodmodule. Deze variant heeft dezelfde specificaties als het standaard armatuur en kan dus gemakkelijk gecombineerd worden met de aan/uit modellen.

Het armatuur met geïntegreerde noodmodule kan op drie manieren ingesteld worden, te weten:

- Als aan/uit schakelbaar armatuur, dat voorzien wordt van noodstroom in geval van nood (meest toegepast).
- Als armatuur dat altijd AAN is en dat voorzien wordt van noodstroom in geval van nood.
- Als armatuur dat altijd UIT is en dat voorzien wordt van noodstroom in geval van nood.

Het armatuur wordt minimaal 3 uur gevoed met noodstroom in geval van nood. Middels de led indicatie kan er gecontroleerd worden wat de status is van de noodmodule. De inverter heeft een ingebouwde testfunctie welke iedere 7 dagen een korte functietest uitvoert, een initiële duurttest uitvoert 24 uur na de installatie en elk halfjaar een duurttest uitvoert. Ook is het mogelijk om zelf een korte functietest uit te voeren door de testknop in te drukken.

DREAM WATERPROOF LED ARMATUREN IP66 MET NOODMODULE



ARTIKEL	OMSCHRIJVING	EAN CODE	M.B.E.	BRUTO PRIJS	KOR.GR
IL-WP6018K4E	Dream led IP66 opbouw 18W 600mm incl. driver met noodmodule	8720195276159	1	187,40	139121
IL-WP12033K4E	Dream led IP66 opbouw 32W 1.200mm incl. driver met noodmodule	8720195276166	1	213,45	139121
IL-WP15050K4E	Dream led IP66 opbouw 50W 1.500mm incl. driver met noodmodule	8720195276173	1	234,25	139121



- Insteekklemmen (ENEC gekeurd)
- Doorvoerbedrading
- 5-aderige bedrading 5x2.5mm²

- Led gemonteerd in opalen kap
- Betere lichtverdeling
- Betere warmteverdeling



THINQ DREAM WATERPROOF LED ARMATUREN

Dream waterproof armaturen met geïntegreerde Thinq sensor. Zeer eenvoudige installatie: alleen voeding aansluiten is voldoende. Standaard voorzien van 230V doorvoerbedrading. Draadloos koppelen en configureren via de gratis Interlight Thinq app, die te downloaden is in de Apple App Store of Google Play Store.

THINQ DREAM WATERPROOF LED ARMATUREN **MET THINQ SMART SENSOR**



4000K NEUTRAL	53 LUMEN	4500 LUMEN	
4000K NEUTRAL	53 LUMEN	6900 LUMEN	
CR1 -95	IP 66	IK 10	LIB 10
100.000 HOURS	VLT	THINQ	

ARTIKEL	OMSCHRIJVING	EAN CODE	M.B.E.	BRUTO PRIJS	KOR.GR
IL-WPT12033K4	Thinq Dream led IP66 opbouw 32W 4.300lm 1.200mm incl. driver & sensor	8720195276876	1	255,00	139118
IL-WPT15050K4	Thinq Dream led IP66 opbouw 51W 6.900lm 1.500mm incl. driver & sensor	8720195276883	1	275,00	139118

THINQ

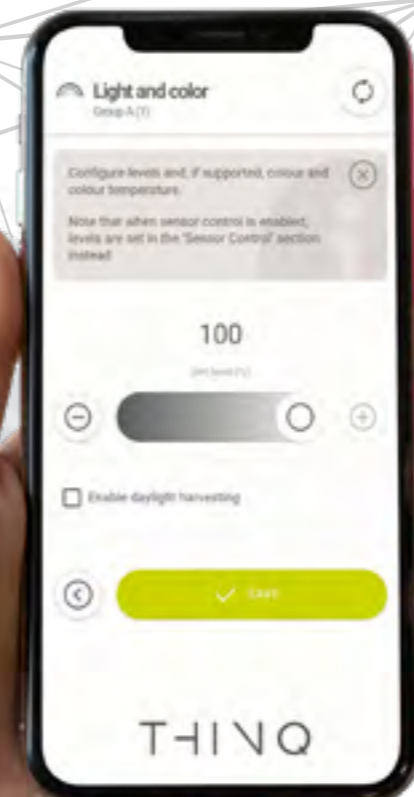
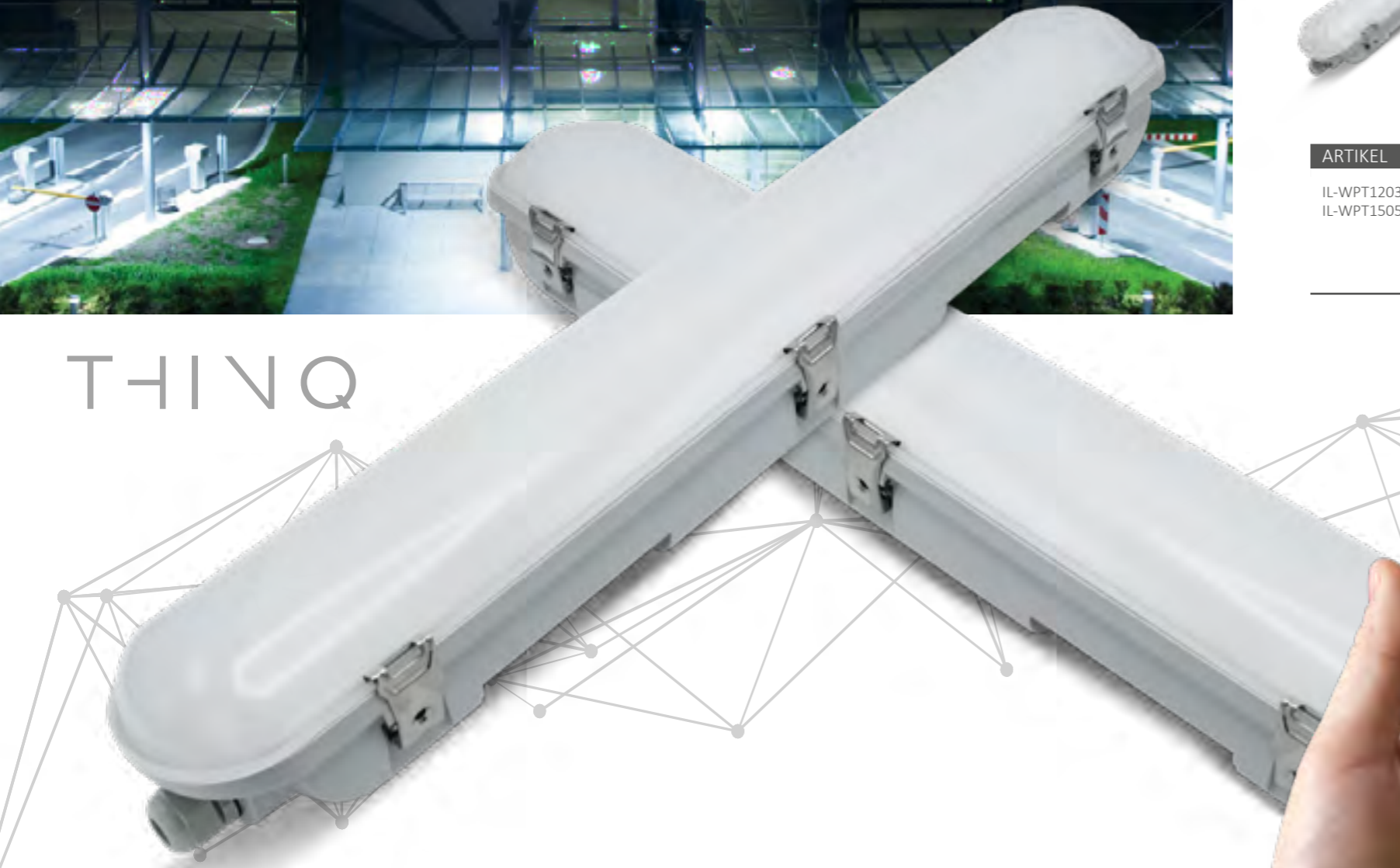

BE WISE, BE SMART



- 165 Lumen/Watt
- 90° gradenbundel, ideaal voor montage op grote hoogte
- diverse montage mogelijkheden



KONRAD BATTEN

Onze veelzijdige Industrial Linear Batten is een hoogwaardige verlichtingsoplossing die geschikt is voor een groot aantal industriële toepassingen en toepassingen in hallen. Met zijn speciaal ontworpen optiek zorgt deze armatuur voor minimale verblinding en een zeer effectieve verlichting. Installeren is een zeer gemakkelijk, want het kan snel rechtstreeks aan het plafond worden gemonteerd, worden opgehangen met draad of met onze op maat gemaakte beugels voor schuine plafonds.

De Industrial Linear Batten is voorzien van een Boko Dali driver. De 120cm bevat een 80W driver welke middels dipswitches verlaagd kan worden tot een minimum van 52,5W. De 150cm bevat 2 drivers van 50W en kan met dipswitches verlaagd worden tot een minimum van 46W.

KONRAD INDUSTRIAL LINEAR BATTEN MET DALI DRIVER

NIEUW



ARTIKEL	OMSCHRIJVING	EAN CODE	M.B.E.	BRUTO PRIJS	KOR.GR
IL-IBN12080K4	Konrad Industrie batten led IP23 opbouw 80W 1200mm incl. DALI2 driver	8720195278177	1	226,50	139121
IL-IBN150100K4	Konrad Industrie batten led IP23 opbouw 100W 1500mm incl. DALI2 driver	8720195278184	1	283,10	139121

KONRAD

INDUSTRIAL LINEAR

NEXT HIGHBAY

De nieuwe Next Highbays zijn buitengewoon efficiënt, met leds die een output van 165 lumen per Watt leveren. De armaturen zijn voorzien van een ronde lens die de leds afschermt, waardoor de verblinding op een relatief laag niveau blijft. Deze Highbays zijn verkrijgbaar in zowel 120 als 200 Watt, met een gradenbundel van 90°. De lens van het 120 Watt model is vervangbaar door een 120° lens.

De dimbaarheid van de highbays biedt flexibiliteit op verschillende manieren:

1. Via dipswitches op de driver (voor 75/95/120 en 120/160/200 Watt).
2. Met behulp van een 0-10 Volt dimmer.
3. Door gebruik te maken van de sensor en de bijbehorende afstandsbediening, waarmee eenvoudig gedimd kan worden.

Zowel de sensor (IL-HBNMS) als de afstandsbediening (IL-HBNRC) zijn afzonderlijk verkrijgbaar. De sensor kan moeiteloos in het midden van het armatuur worden geplaatst, en met de afstandsbediening kan de sensor gemakkelijk worden aangestuurd. Bovendien is er voor beide highbays een aluminium kap beschikbaar die eenvoudig op het armatuur kan worden geplaatst. De highbay is voorzien van een aansluitkabel van 25 cm. Voor de aansluiting van de highbay kan de Power IP68 kabelconnector (PWCIP68) worden gebruikt. Alle accessoires zijn te vinden onderaan deze pagina.

Gezien de vaak moeilijke bereikbaarheid van highbays op grote hoogte, biedt de Next Highbay een zorgeloze oplossing met een minimale onderhoudsbehoefte gedurende minimaal 5 jaar na installatie. Afhankelijk van het aantal branduren kan deze periode zelfs langer zijn.

NEXT HIGHBAY

mogelijkheid voor het eenvoudig monteren van een sensor



ARTIKEL	OMSCHRIJVING	EAN CODE	M.B.E.	BRUTO PRIJS	KOR.GR
IL-HBN120K490	Next led highbay 120W 90° 4.000K IP65 dimbaar	8720195278009	1	145,00	158110
IL-HBN200K490	Next led highbay 200W 90° 4.000K IP65 dimbaar	8720195278016	1	175,00	158110

SENSOR

Deze sensor is speciaal voor onze Next Highbay. De sensor is eenvoudig in het armatuur te plaatsen waarna deze aangestuurd kan worden met onze afstandsbediening (IL-HBNRC). Met de afstandsbediening is onder andere de gevoeligheid, brandtijd, standby periode en daglicht niveau in te stellen. Bekijk voor alle mogelijkheden de handleiding bij de afstandsbediening.

Standaard is de sensor als volgt ingesteld:

- Gevoeligheid: 100% - Brandtijd: 5S - Stand-by dimmen: 10% - Stand-by Periode: 0S - Daglichtsensor: Uitschakelen

Dit is dezelfde instelling als de reset-instelling van de afstandsbediening (wanneer je op "Scene" drukt). Op de sensor, zijn de volgende opties in te stellen:

Brandtijd: 5s, 1min, 5min, 10min | Stand-by dimmen: 0%, 10%, 20%, 30%

REFLECTOR+LENS

De aluminium kap is speciaal ontworpen voor onze Next Highbays. Bevestig de kap eenvoudig aan de Next Highbay voor een optimale lichtverdeling. Voor de 120W Next Highbay is er een 120° lens beschikbaar, waarmee je de stralingshoek eenvoudig kunt aanpassen van 90° naar 120°.

IP68 CONNECTOR+ KETTING

Voor het ophangen van de Next Highbay kan gebruikt worden van de highbay ketting. Deze ketting is voorzien van 2 haken waarmee de ketting eenvoudig te bevestigen aan de haak van het armatuur.

Voor het aansluiten van de Highbay kan gebruikt worden gemaakt van de Power kabelconnector. De kabelconnector van 8,5 cm is perfect geschikt voor elektrische installaties in buitenomgevingen. Het verbindingstuk is ontworpen voor zowel binnen- als buitengebruik en biedt volledige bescherming tegen water en stof. Het is ideaal voor het tot stand brengen van waterdichte verbindingen, zoals bij stroomkabels in buitenruimtes. Deze connector is specifiek bedoeld voor kabels met een doorsnede van 0,5 tot 2,5 mm², waarbij de buitendiameter van de kabel tussen de 6.0 en 9.0 mm moet liggen.

Het maken van de verbinding is eenvoudig, aangezien de kabelconnector functioneert als een kroonsteen met een schroefverbinding. De kabeldraden worden in het verbindingdeel gestoken en stevig vastgeschroefd voor een betrouwbare connectie.

NEXT HIGHBAY ACCESSOIRES



ARTIKEL	OMSCHRIJVING	EAN CODE	M.B.E.	BRUTO PRIJS	KOR.GR
IL-HBNRC	Next highbay sensor afstandsbediening voor IL-HBNMS	8720195278061	1	39,00	158110
IL-HBNMS	Next highbay sensor dimbaar voor IL-HBN (werkt alleen met IL-HBNRC)	8720195278023	1	35,00	158110
IL-HBNAR120	Next highbay aluminium reflector voor IL-HBN120	8720195278030	1	25,00	158110
IL-HBNAR200	Next highbay aluminium reflector voor IL-HBN200	8720195278047	1	30,00	158110
IL-HBNL120L120	Next highbay 120° lens voor IL-HBN120	8720195278078	1	9,00	158110
IL-HB2CH	Highbay ketting 1.000mm met 2 haken	8719214377878	1	8,70	158110
PWCIP68	Power IP68 connector	8720195278054	1	7,50	100011



BUITENVERLICHTING





10. BUITENVERLICHTING



Bulley IP65

[pag. 196](#)



Bulkhead IP54

[pag. 197](#)

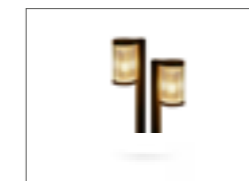

Solar tuinverlichting

[pag. 198](#)



LED BULLEYS IP65



ARTIKEL	OMSCHRIJVING	EAN CODE	M.B.E.	BRUTO PRIJS	KOR.GR
7101-03	Vandalbestendig led armatuur 8W 4.000K IP65	5015732846784	1	93,05	143000
7102-03	Vandalbestendig led armatuur daglichtregeling 8W 4.000K IP65	5015732846791	1	117,90	143000
7103-03	Vandalbestendig led armatuur met PIR 8W 4.000K IP65	5015732846807	1	129,65	143000

LED BULLEYS IP54



ARTIKEL	OMSCHRIJVING	EAN CODE	M.B.E.	BRUTO PRIJS	KOR.GR
7040B	Bulley wit E27 bakeliet 230V max. 60W IP54	8717438662572	1	16,10	122000
7040T	Bulley grijs E27 thermoplast 230V max. 60W IP54	8717438660325	1	11,40	122000
7040T B22	Bulley grijs B22 thermoplast 230V max. 60W IP54	8717438661247	1	21,85	122000

BULKHEAD IP54

Deze wit/grijze Bulkhead led lamp van Interlight is een handige keuze voor eenvoudige en snelle installatie. Dankzij de led technologie is hij ook nog eens energiezuinig. Met een maximale lichtopbrengst van 720 lumen en een wattage van 6 W bereikt hij een efficiëntie van 120 lumen per watt.

De lamp biedt een helder licht dat naar wens kan worden ingesteld op 3.000, 4.000 of 5.000 Kelvin, waardoor je de sfeer kunt aanpassen aan je behoeften. Met een IP54-classificatie is de lamp beschermd tegen stof en opspattend water vanuit elke hoek, waardoor hij perfect is voor buitengebruik.

Deze Bulkhead wordt geleverd inclusief montage- en aansluitaccessoires, waardoor de installatie nog gemakkelijker wordt. Met al deze functies is het een ideale keuze voor zowel residentieel als commercieel gebruik.

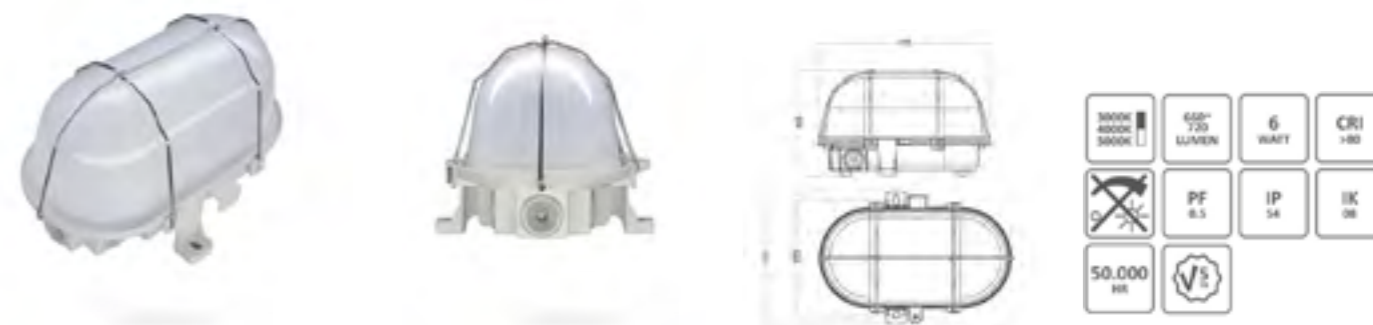

ARTIKEL	OMSCHRIJVING	EAN CODE	M.B.E.	BRUTO PRIJS	KOR.GR
IL-BH6P	Bulkhead led 6W 3.000/4.000/5.000K wit/grijs polycarbonaat IP54	8720195278092	1	15,70	139121





SOLAR LED TUINLANTAARN

Verfraai moeiteloos de sfeer en stijl van je buitenruimte met deze prachtig vormgegeven tuinlantaarn. Het strakke ontwerp in elegant zwart voegt een moderne touch toe aan je tuin.

Uitgerust met energiezuinige led-verlichting, straalt deze lantaarn een zacht, warm licht uit dat perfect is voor het verlichten van je tuin. Bovendien is de lantaarn milieuvriendelijk dankzij de ingebouwde schemersensor, die ervoor zorgt dat het licht automatisch aangaat zodra de duisternis invalt.

Met een hoogte van 58 cm voegt deze lantaarn niet alleen stijl toe, maar biedt ook functionele verlichting. Werkend op zonne-energie, is deze padverlichting geschikt voor diverse buitenomgevingen zoals tuinen, gazons, paden en binnenplaatsen, waardoor verschillende buitenruimtes zowel verlichting als decoratie krijgen.

Deze tuinlantaarn functioneert volledig op zonne-energie, waardoor je geen gedoe hebt met kabels of batterijen. Gedurende 6 tot 8 uur wordt overdag zonne-energie opgeslagen in de interne batterij, zodat de lantaarn 's avonds tot wel 12 uur kan stralen.

Dankzij het weerbestendige ontwerp trotseert de lantaarn moeiteloos diverse weersomstandigheden. Regen of wind zal geen invloed hebben, waardoor je het hele jaar door kunt genieten van deze sfeervolle toevoeging aan je buitenruimte.

Combineer functionaliteit met elegantie en creëer een aangename sfeer in je tuin met het warme gloed van dit licht. Een perfecte aanvulling voor de nachtelijke verlichting van je buitenruimte.



ARTIKEL	OMSCHRIJVING	EAN CODE	M.B.E.	BRUTO PRIJS	KOR.GR
IL-SOLL	Solar led tuinlantaarn Ø78mm 58cm hoog 2 stuks incl. batterij	8720195277972	1	33,60	139110



SOLAR LED TUINFAKKEL

Maak van je tuin een magische plek met de led tuinfakkel. Deze prachtige tuinfakkel creëert een betoverend effect en werkt volledig op zonne-energie.

De hoogte van de fakkel is in te stellen op 48 of 65cm. De tuinfakkel is een indrukwekkende toevoeging aan je buitenruimte. Plaats hem langs je tuinpad, bij de vijver of rondom je terras en geniet van de sfeervolle verlichting.

De fakkel is voorzien van led verlichting. Het zachte, warme licht geeft een gezellige ambiance en creëert een romantische sfeer. Daarnaast bespaart de fakkel energie dankzij de ingebouwde schemersensor, die ervoor zorgt dat de verlichting automatisch aangaat bij het invallen van de duisternis.

Deze tuinfakkel werkt volledig op zonne-energie, waardoor je geen gedoe hebt met bekabeling of batterijen. Overdag wordt de energie van de zon opgeslagen in de interne batterij in 6 tot 8 uur, zodat de fakkel in het donker tot wel 16 uur lang kan branden.

Dankzij het weerbestendige ontwerp is de fakkel bestand tegen verschillende weersomstandigheden. Regen of wind zal de fakkel niet deren, waardoor je er het hele jaar door van kunt genieten.

De Tuinfakkel combineert functionaliteit met een prachtig design. Creëer een magische sfeer in je tuin en geniet van de warme gloed van het licht. Een perfecte toevoeging aan je buitenruimte voor gezellige avonden en bijzondere gelegenheden.



ARTIKEL	OMSCHRIJVING	EAN CODE	M.B.E.	BRUTO PRIJS	KOR.GR
IL-SOLF	Solar led tuinfakkel met vlam Ø75mm max. 65cm hoog 2 stuks incl. batterij	8720195277965	1	26,50	139110



ALGEMENE
VOORWAARDEN,
SNOERMONTAGE & INDEX



- 2700K WARM** Kleurtemperatuur in Kelvin. Hoe lager het getal, des te “warmer” (geler) het licht is, en hoe hoger het getal, des te “kouder” (witter) het licht is.
- 36 GRADEN** Stralingshoek.
- 36 WATT** Wattage.
- 3600 LUMEN** Lumenoutput. Lumen is de eenheid voor lichtstroom.
- CD 5980** Candela. Candela is de eenheid voor lichtsterkte. De lichtsterkte geeft aan hoeveel licht zich bevindt in ieder stukje van een lichtbundel.
- CRI >90** Colour Rendering Index. De CRI wordt bepaald door vergelijking van de weergave van 8 referentiekleuren van de testbron en een referentiebron. De waarde van deze index kan variëren tussen de 0 en de 100. De waarde 100 wil zeggen dat het licht van een bepaalde lamp net zo goed de kleuren weergeeft als dat van de referentiebron.
- CQS** Colour Quality Scale. De CQS wordt gezien als de opvolger van CRI. De CQS heeft een aantal verbeteringen waardoor het een alternatief is voor de CRI en een betere maat voor het bepalen van de kleurkwaliteit. Bij het bepalen van de CQS waarde wordt bijvoorbeeld gekeken naar 15 referentiekleuren i.p.v. 8 bij CRI.
- GAI 101** Gamut Area Index. Het gamma van kleuren gemaakt door een lichtbron kan gemeten worden door de GAI. Deze index richt zich op de relatieve scheiding van kleuren in een verlicht object. Een hogere GAI komt neer op meer verzadiging en/of levendigheid van kleuren.
- BBBL** Below Black Body Line. Wanneer het spectrum van kleuren zich op deze lijn bevindt zijn kleuren echte kleuren en is wit echt wit.
- UGR <22** Unified Glare Rating. Dit getal geeft aan in welke mate armaturen in de ruimte lichthinder veroorzaken vanuit de ooghoogte en kijkrichting van de gebruiker. Voor kantoren wordt UGR <19 aanbevolen, voor circulatiegebieden en gangen UGR < 25 (volgens NEN-EN 12464-1).
- PF >0.7** Power Factor. De Power Factor geeft aan hoe efficiënt elektrisch vermogen wordt afgegeven aan de lichtbron. Idealiter is de PF gelijk aan 1, alles lager dan 1 betekent dat er extra vermogen nodig is om het gewenste vermogen aan de gebruiker af te geven.
- 20.000 UUR** Aantal branduren. Wij garanderen 70% lumenbehoud aan het einde van deze levensduur.
- L B 90 10** L en B waarde. L90 geeft aan dat er aan het einde van de levensduur tenminste 90% van de hoeveelheid licht beschikbaar is, B10 geeft aan dat dit voor 90% van de Led's van toepassing is bij een temperatuur van ongeveer 24°C.
- Dimbaarheid**. In de catalogus is bij de dimbare armaturen en lichtbronnen vermeld of deze dimbaar is of niet.
- IP 44** IP-waarde. IP-waarden bestaan uit twee cijfers. Eerste cijfer: Bescherming tegen binnendringen van voorwerpen en stof. Tweede cijfer: Bescherming tegen water. In onze catalogus komt o.a. voor: IP44: Spatwaterdicht (geschikt voor rondom bad of douche) en IP65: Beschermd tegen waterstralen.
- Armatuur met geïntegreerde sensor.**
- Armatuur heeft een geïntegreerde noodmodule**
- NO FLICKER** Flicker percentage lager dan 5%.
- IK 10** Geeft de mate van slagvastheid aan.
- UV** Het armatuur is bestand tegen UV straling.
- 1 0** Verschillende wattages in te stellen middels de dipswitches.
- Werkt met app.**
- RECYCLED MATERIAL** Dit product is grotendeels circulair. Opgebouwd uit gerecyclede grondstoffen en aan het einde van de levensduur voor >90% te hergebruiken.
- Dit artikel is voorzien van Thing Technology.**
- SNOER MONTAGE SERVICE** Aan dit product kunnen wij tegen meerprijs een snoer naar keuze monteren. Staat het snoer montage service logo er niet bij, vraag dan naar de mogelijkheden.

De garantie zoals hieronder beschreven is van toepassing op verlichtingsproducten van het merk INTERLIGHT en is geldig vanaf september 2015. Voor onze overige merken geldt standaard 2 jaar fabrieksgarantie.

GARANTIEPERIODE VAN 2 JAAR, de garantieperiode begint op de factuurdatum van Jacs. Koopman B.V.

Garantie is alleen geldig bij inachtneming van de voorbehouden:



- Het armatuur en eventuele driver dient door een erkende installateur te zijn aangesloten volgens bijgesloten handleiding.
- Er is zorg gedragen voor een continue juiste ventilatie van armaturen en de drivers, zodat de thermische omstandigheden niet buiten de bandbreedte vallen.
- De omgevingstemperatuur mag nooit het bereik van de bedrijfstemperatuur (-20°C tot +30°C) overschrijden.
- De gemeten powerfactor in het project op de aangesloten groep dient gelijk of hoger te zijn dan de powerfactor van het product en is geïnstalleerd binnen de grenzen van de inrush current in de groep.
- De elektrische installatie waarbinnen het product geïnstalleerd is dient te voldoen aan de eisen van normale netstabiliteit.
- Deze groep bevat geen hogedruk gasontladingsarmaturen of andere componenten met hoge start stromen.

GARANTIEPERIODE VAN 5 JAAR of 35.000 uur, hierbij geldt datgene dat het eerst bereikt wordt. De garantieperiode begint op de factuurdatum van Jacs. Koopman B.V.

Garantie is alleen geldig bij inachtneming van de voorbehouden:



- Het armatuur en eventuele driver dient door een erkende installateur te zijn aangesloten volgens bijgesloten handleiding.
- Er is zorg gedragen voor een continue juiste ventilatie van armaturen en de drivers, zodat de thermische omstandigheden niet buiten de bandbreedte vallen.
- De omgevingstemperatuur mag nooit het bereik van de bedrijfstemperatuur (-20°C tot +30°C) overschrijden.
- De gemeten powerfactor in het project op de aangesloten groep dient gelijk of hoger te zijn dan de powerfactor van het product en is geïnstalleerd binnen de grenzen van de inrush current in de groep.
- De elektrische installatie waarbinnen het product geïnstalleerd is dient te voldoen aan de eisen van normale netstabiliteit.
- Deze groep bevat geen hogedruk gasontladingsarmaturen of andere componenten met hoge start stromen.

GARANTIEPERIODE VAN 7 JAAR of 50.000 uur, hierbij geldt datgene dat het eerst bereikt wordt. De garantieperiode begint op de factuurdatum van Jacs. Koopman B.V.

Garantie is alleen geldig bij inachtneming van de voorbehouden:



- Het armatuur en eventuele driver dient door een erkende installateur te zijn aangesloten volgens bijgesloten handleiding.
- Er is zorg gedragen voor een continue juiste ventilatie van armaturen en de drivers, zodat de thermische omstandigheden niet buiten de bandbreedte vallen.
- De omgevingstemperatuur mag nooit het bereik van de bedrijfstemperatuur (-20°C tot +30°C) overschrijden.
- De gemeten power factor in het project op de aangesloten groep dient gelijk of hoger te zijn dan de powerfactor van het product en is geïnstalleerd binnen de grenzen van de inrush current in de groep.
- De elektrische installatie waarbinnen het product geïnstalleerd is dient te voldoen aan de eisen van normale netstabiliteit.
- Deze groep bevat geen hogedruk gasontladingsarmaturen of andere componenten met hoge start stromen.



OVERIGE VOORWAARDEN

Zodra Jacs. Koopman B.V. een product heeft gerepareerd of vervangen blijft het restant van de originele garantieperiode van toepassing. Vertegenwoordigers van Jacs. Koopman B.V. krijgen op verzoek toegang tot het defecte product of toepassing voor controle. Jacs. Koopman B.V. kan niet aansprakelijk worden gesteld voor kosten welke zijn gemaakt door de koper zonder dat melding is gemaakt aan Jacs. Koopman B.V. van de defecte producten en zonder dat Jacs. Koopman B.V. schriftelijk toestemming heeft gegeven voor het maken van kosten.

Onze algemene voorwaarden zijn terug te vinden op: www.jacskoopman.nl/algemenevoorwaarden
Prijswijzigingen, druk- en zetfouten voorbehouden



SNOERMONTAGE SERVICE

Het is mogelijk om door ons een aansluitsnoer aan de driver te laten monteren. We kunnen je ook helpen bij het samenstellen van jouw gewenste Orion Linear constructie. Neem contact met ons op en vraag naar de mogelijkheden en kosten.



ARTIKEL	OMSCHRIJVING	EAN CODE	M.B.E.	BRUTO PRIJS	KOR.GR
2811 020	Aansluitleiding 2,0m H03VVH2-F2x0,75mm ² zwart Euro 2,5A/250V	4023158007253	1	4,65	137010
IL-S50W	Aansluitsnoer 2x0.75mm ² 50cm zwart t.b.v. Wieland/Adels	8719214375508	1	4,95	137010
IL-SNOERMON	Aansluitsnoer montage service			op aanvraag	





2811 020.....	117, 204	IL-DC636DMG.....	22	IL-EWP15050K4.....	177	IL-MCT836K3C.....	57	IL-PN595.....	114	IL-X2D15-1-10.....	17, 18, 20, 25, 26, 35, 40, 58, 98
7040B.....	196	IL-DC636DMS.....	22	IL-F90RB.....	60	IL-MCT836K3CS.....	58	IL-PN595U.....	115	IL-X2D40-1-10.....	26, 27, 36, 37, 41, 98, 116, 119, 120, 122, 123, 131
7040T.....	196	IL-DC636DW.....	22	IL-F90RHA.....	61	IL-MCT836K4CS.....	58	IL-PN595US.....	116	IL-X2R4B.....	136, 150
7040T B22.....	196	IL-DCISET+.....	105, 117	IL-F90RHOB.....	61	IL-MCT836K27C.....	57	IL-PN595U5.....	136, 150	IL-X2R4G.....	40
7101-03.....	196	IL-DCM4CTAB.....	12	IL-F90RHOW.....	61	IL-MCT836K27CS.....	58	IL-PSP1K3OB-A.....	128	IL-X2R4M.....	40
7102-03.....	196	IL-DCM4CTAW.....	12	IL-F90RHPW.....	61	IL-MCT860K27CS.....	58	IL-PSP1K3OB-B.....	128	IL-X2R5B.....	40
7103-03.....	196	IL-DCM4K3B.....	11	IL-F90RHW.....	61	IL-MCT1336K3C.....	59	IL-PSP1K3OW-A.....	128	IL-X2R5G.....	40
		IL-DCM4K3W.....	11	IL-F90RIPB.....	60	IL-MCT1336K27C.....	59	IL-PSP1K3OW-B.....	128	IL-X2R5M.....	40
		IL-DCM4K27B.....	11	IL-F90RIPM.....	60	IL-MCTH.....	57, 58, 59	IL-PSP1K4OB-A.....	128	IL-X2R6B.....	40
		IL-DCM4K27W.....	11	IL-F90RIPW.....	60	IL-MI6CTAL18.....	54	IL-PSP1K4OB-B.....	128	IL-X2R6G.....	40
		IL-DCM4TCTAB.....	13	IL-F90RM.....	60	IL-MI6CTAL28.....	54	IL-PSP1K4OW-A.....	128	IL-X2R6M.....	40
		IL-DCM4TCTAW.....	13	IL-F90RW.....	60	IL-MI6CTAL36M.....	51	IL-PSP1K4OW-B.....	128	IL-X2R8B.....	41
		IL-DCM4TK3B.....	12	IL-F90SB.....	60	IL-MI6CTAL38.....	54	IL-PSP2K3OB-A.....	128	IL-X2R8G.....	41
		IL-DCM4TK3W.....	12	IL-F90SIPB.....	60	IL-MI6CTAL50.....	54	IL-PSP2K3OB-B.....	128	IL-X2R8M.....	41
		IL-DCM4TK27B.....	12	IL-F90SIPM.....	60	IL-MI6CTAR15.....	54	IL-PSP2K3OW-A.....	128	IL-X2R10B.....	41
		IL-DCM4TK27W.....	12	IL-F90SIPW.....	60	IL-MI6CTAR25.....	54	IL-PSP2K3OW-B.....	128	IL-X2R10G.....	41
		IL-DCM8CTAB.....	18	IL-F90SM.....	60	IL-MI6CTAR38.....	54	IL-PSP2K4OB-A.....	128	IL-X2R10M.....	41
		IL-DCM8CTAW.....	18	IL-F90SW.....	60	IL-MI6CTAR60.....	54	IL-PSP2K4OB-B.....	128	IL-X2R12B.....	41
		IL-DCM8K27B.....	17	IL-FS7K27CGB.....	20	IL-MI6K3L18.....	53	IL-PSP2K4OW-A.....	128	IL-X2R12G.....	41
		IL-DCM8K27B3P.....	18	IL-FS7K27CGW.....	20	IL-MI6K3L28.....	53	IL-PSP2K4OW-B.....	128	IL-X2R12M.....	41
		IL-DCM8K27W.....	17	IL-FS7K27GB.....	20	IL-MI6K3L30M.....	51	IL-PT195K3O.....	135, 150	IL-X3D40.....	27, 41, 96, 116, 119, 120, 122, 123, 131
		IL-DCM8K27W3P.....	18	IL-FS7K27GW.....	20	IL-MI6K3L38.....	53	IL-PT195K4O.....	135, 150		
		IL-DCM836CTAB.....	17	IL-FS7K27SB.....	20	IL-MI6K3L50.....	53	IL-PT595K3O.....	135, 150		
		IL-DCM836CTAW.....	17	IL-FS7K27SW.....	20	IL-MI6K3R15.....	53	IL-PT595K4O.....	135, 150		
		IL-DCM836K27B.....	16	IL-HB2CH.....	191	IL-MI6K3R25.....	53	IL-S20FF.....	25, 26, 27, 35, 36, 37		
		IL-DCM836K27W.....	16	IL-HBN120K490.....	190	IL-MI6K3R38.....	53	IL-S50W.....	117, 204		
		IL-DCMS8CTAB.....	18	IL-HBN200K490.....	190	IL-MI6K3R60.....	53	IL-S60FM.....	130		
		IL-DCMS8CTAW.....	18	IL-HBNAR120.....	191	IL-MI6K27L18.....	52	IL-S150FM.....	130		
		IL-DCMS8K27B.....	17	IL-HBNAR200.....	191	IL-MI6K27L28.....	52	IL-S200FM.....	130		
		IL-DCMS8K27W.....	17	IL-HBNL120L120.....	191	IL-MI6K27L30M.....	51	IL-SOLF.....	199		
		IL-DN180KS.....	30	IL-HBNMS.....	191	IL-MI6K27L38.....	52	IL-SOLL.....	198		
		IL-DN220KS.....	30	IL-HBNRC.....	191	IL-MI6K27L50.....	52	IL-SPLIT-4-1-100.....	20		
		IL-DN300KS.....	30	IL-LO30K3A.....	70	IL-MI6K27R15.....	52	IL-TMDALI.....	149		
		IL-DN300KSR.....	30	IL-LO30K3AD.....	70	IL-MI6K27R25.....	52	IL-TN10KSDB.....	79		
		IL-DNR180B.....	31	IL-LO30K3AW.....	70	IL-MI6K27R38.....	52	IL-TN10KSDW.....	79		
		IL-DNR180S.....	31	IL-LO30K3AWD.....	70	IL-MI6K27R60.....	52	IL-TN15KSDB.....	80		
		IL-DNR220B.....	31	IL-LO30K4A.....	70	IL-MO1385K3.....	130	IL-TN15KSDW.....	80		
		IL-DNR220S.....	31	IL-LO30K4AW.....	70	IL-MO1385K3B.....	130	IL-TN20KSB.....	80		
		IL-DNR300B.....	31	IL-LOACC.....	72	IL-MO1385K4.....	130	IL-TN20KSW.....	80		
		IL-DNR300S.....	31	IL-LOE.....	72	IL-MO1385K4B.....	130	IL-TN30KSB.....	81		
		IL-DNT220.....	31	IL-LOEND.....	72	IL-OMIM01.LD.020.....	170, 194	IL-TN30KSW.....	81		
		IL-DNT300.....	30, 31	IL-LOENDW.....	72	IL-P195K3OB-A.....	127	IL-TN30KSW.....	81		
		IL-DS400KSB.....	161	IL-LOEW.....	72	IL-P195K3OB-B.....	127	IL-TO30K3A.....	89		
		IL-DS400KSW.....	161	IL-LOLC.....	72	IL-P195K3OW-A.....	127	IL-TO30K3AW.....	89		
		IL-DS600KSB.....	161	IL-LOLCW.....	72	IL-P195K3OW-B.....	127	IL-TO30K4A.....	89		
		IL-DS600KSW.....	161	IL-LOMKIT.....	73	IL-P195K4CW.....	132	IL-TO30K4AW.....	89		
		IL-DS800KSB.....	161	IL-LOPKIT1B.....	73	IL-P195K4OB-A.....	127	IL-TO55K3A.....	89		
		IL-DS800KSW.....	161	IL-LOPKIT1W.....	73	IL-P195K4OB-B.....	127	IL-TO55K3AW.....	89		
		IL-DSPKITB.....	162	IL-LOPKIT2.....	73	IL-P195K4OW-A.....	127	IL-TO55K4A.....	89		
		IL-DSPKITW.....	162	IL-LOSCS.....	72	IL-P195K4OW-B.....	127	IL-TO55K4AW.....	89		
		IL-DSPSETB.....	162	IL-LOTC.....	72	IL-P195K5UC+.....	123	IL-TRATNH.....	147		
		IL-DSPSETW.....	162	IL-LOTCW.....	72	IL-P195SK4.....	117, 123, 131	IL-TSO-10BI.....	147		
		IL-DT29.....	25, 26, 27, 35, 36, 37, 40, 100, 148	IL-LOXC.....	72	IL-P195SK4B.....	117, 123, 131	IL-TSO-10SA.....	146		
		IL-DT48.....	27, 41, 100, 116, 119, 120, 122, 123, 131, 148	IL-LOXCW.....	72	IL-P595K3OB-A.....	127	IL-TSDALIBI.....	147		
		IL-ED3K3D.....	25	IL-LT15.....	56, 57, 58, 59	IL-P595K3OB-B.....	127	IL-TSDALICM.....	146		
		IL-ED3K4D.....	25	IL-LT60.....	56, 57, 58, 59	IL-P595K3OW-A.....	127	IL-TSDALISA.....	146		
		IL-ED4K3D.....	26	IL-LUCDW.....	69	IL-P595K3OW-B.....	127	IL-TWALL4B.....	148		
		IL-ED4K4D.....	26	IL-LUCL1B36.....	69	IL-P595K4CW.....	132	IL-WP6018K4.....	184		
		IL-ED6K3D.....	26	IL-LUCL2B36.....	69	IL-P595K4OB-A.....	127	IL-WP6018K4E.....	185		
		IL-ED6K4D.....	26	IL-LUCL3B30.....	69	IL-P595K4OB-B.....	127	IL-WP6020K4.....	170, 194		
		IL-ED8K3D.....	27	IL-LUCMCTATB.....	69	IL-P595K4OW-A.....	127	IL-WP6020K4+.....	179		
		IL-ED8K4D.....	27	IL-LUCMCTATPB.....	69	IL-P595K4OW-B.....	127	IL-WP6020K4S+.....	180		
		IL-ED10K3D.....	27	IL-LUCMKSTB.....	69	IL-P595K5UC+.....	122	IL-WP12033K4.....	184		
		IL-ED10K4D.....	27	IL-LUCMKSTPB.....	69	IL-P595SK4.....	117, 123, 131	IL-WP12033K4E.....	185		
		IL-EDD3D.....	25, 35, 96	IL-LUCR2G.....	69	IL-P595SK4B.....	117, 123, 131	IL-WP12040K3+.....	179		
		IL-EDD4D.....	26, 35, 96	IL-LUCR2S.....	69	IL-P620K4CW.....	133	IL-WP12040K4.....	170, 194		
		IL-EDD6D.....	26, 36, 96	IL-LUCR2W.....	69	IL-PD195US.....	120	IL-WP12040K4+.....	179		
		IL-EDD8D.....	27, 37, 96	IL-LUCR3G.....	69	IL-PD595US.....	119	IL-WP12040K4S+.....	180		
		IL-EDGE220.....	159	IL-LUCR3S.....	69	IL-PD620US.....	120	IL-WP15050K4.....	184		
		IL-EDGE220R.....	159	IL-LUCR3W.....	69	IL-PKITB.....	117, 123, 131	IL-WP15050K4E.....	185		
		IL-EDGE280.....	159	IL-MCT636K3C.....	56	IL-PKITSN4.....	117, 123	IL-WP15060K3+.....	179		
		IL-EDGE330.....	159	IL-MCT636K3CS.....	57	IL-PKITW.....	117, 123, 131	IL-WP15060K4.....	170, 194		
		IL-EWP6018K4.....	177	IL-MCT636K27C.....	56	IL-PN195.....	114	IL-WP15060K4+.....	179		
		IL-EWP12036K4.....	177	IL-MCT636K27CS.....	57	IL-PN195U.....	115	IL-WP15060K4S+.....	180		
				IL-MCT836CTACS.....	58	IL-PN195US.....	116	IL-WPT12033K4.....	152, 187		

P	PWCIP68.....	191
---	--------------	-----

Vragen of advies? Wij staan voor je klaar.



Kees Lieshout

salesmanager

kees@jacskoopman.nl



Richard van de Bor

accountmanager

richard@jacskoopman.nl



Rody van den Heuvel

accountmanager

rody@jacskoopman.nl



Peter van der Weijden

accountmanager

peter@jacskoopman.nl



innovate & inspire

JACS.KOOPMAN B.V.
Molenvliet 2
3961MV Wijk bij Duurstede
Nederland

+31 (0)343 59 22 22
info@jacskoopman.nl

JACSKOOPMAN.NL